

ダスキン
総合カタログ
2021



New standard 衛生管理

さまざまな働く環境に、今、求められる衛生管理を。

施設衛生管理のプロとしてトータル提案

手指からの

快適な空間づくり



空気清浄機

▶P.15~



業務用エアコンクリーニング

▶P.32



オゾン除菌・脱臭サービス

▶P.34



手洗い・消毒用品

▶P.19~

お客様・ご利用者の
安心

「美観維持」と

人と
もっと安
衛生

01

害虫獣の駆除・予防



ゴキブリ駆除サービス

▶P.30



飛翔害虫定期管理サービス

▶P.31



感染対策が行き届いたイベント



イベント衛生サービス

▶P.40



ハードフロアクリーニング

▶P.33

施設

で皆様をサポート。

感染対策



非接触型衛生商品

▶P.17~

「感染対策」で

施設が 心でできる 管理

の安心

清潔なフロア



マット

▶P.05~



ウイルス除去もできる洗剤

▶P.22~

目に見えないリスクが広がり、新しい生活様式が定着しつつある今、ビジネスを取り巻く施設衛生管理も大きな変化が求められています。「美観維持」と「感染対策」で、人と施設がもっと安心できる衛生管理を。ダスキンが長年培ってきたノウハウと豊富な商品・サービスの総合提案で、皆様を全力でサポートします。

衛生的なオフィス環境づくり

ServiceMASTER.



飛沫対策

▶P.39

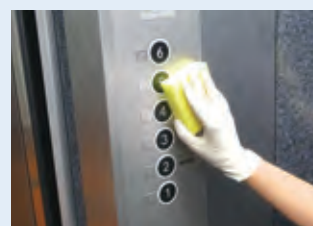

室内抗菌加工サービス

▶P.34

従業員・スタッフの 安心

厨房衛生



厨房衛生管理サービス

▶P.27~



HACCP対応アプリ

▶P.41~



ユニフォーム管理

▶P.38

今、求められている衛生対策をご提案。

ダスキンがご提案する 2つの衛

衛生対策
1

衛生リスクの侵入を食い止める



吸塵・吸水マット

▶P.06



オートタイプディスペンサー

▶P.17～

マットで靴裏のホコリを取り除き、
屋内に持ち込ませない。

ホコリには見えない細菌やウイルスが含まれています。ダスキンのマットで、靴裏の細かいホコリや汚れをしっかりキャッチ。さらに、抗菌・抗ウイルス加工マットなら、抗菌吸着剤の働きで取ったホコリの中のウイルスを減少させ※1、細菌の増殖を抑制します※2。

※1: すべてのウイルスが減少するわけではありません。エンベロープタイプのウイルス1種で効果を検証。※2: すべての菌に効果があるわけではありません。

“非接触”で侵入を食い止める。

ダスキンのオートタイプディスペンサーは、手を差し出すだけで自動的に薬剤を吐出。直接本体に触れないので、より衛生的に使用できます。

衛生対策
2



プラスマクラスター搭載
空間浄化機 クリア空感 中型

▶P.15～

ServiceMASTER



室内抗菌加工サービス(硬質面)

▶P.34



一般的に行われている
衛生対策

お客様・従業員の
フィジカルディスタンス
確保



従業員の手洗い・
体調管理チェック

衛生管理を徹底するには、水際対策だけではなく、さまざまな角度からの衛生環境の改善・維持が求められます。ダスキンでは、一人ひとりが取り組む日常の衛生対策にプラス、衛生リスクの侵入を“食い止め、拡散させない”対策が必要だと考えます。

生 対 策

衛生リスクを拡散させない



空気清浄機で空気中のホコリを集め、施設内に拡散させない。

さまざまなものが付着したホコリは軽くて宙を舞うため、建物内にリスクを拡散させる要因に。ダスキンの「プラスマクラスター搭載空間清浄機 クリア空感」なら、微細なホコリを「集塵」するだけでなく、「脱臭」「浄化」も1台で対応します。

気になる箇所を抗菌コーティング。

エレベーターのスイッチやドアノブ、手すりなど、よく触る箇所に抗菌コーティング剤を塗布して被膜を形成し、細菌の増殖を抑制します。

*すべての菌に効果があるわけではありません。

CONTENTS

■ マット	P.05～
■ モップ	P.11～
■ AI清掃ロボット	P.14
■ 空気清浄機	P.15～
■ 非接触型衛生商品	P.17～
■ 手洗い・消毒、芳香消臭	P.19～
■ 便器洗浄関連	P.21
■ 床用・ガラス用洗剤、持続除菌洗浄剤	P.22
■ 厨房関連洗剤・ツール	P.23～
■ 設備メンテナンス	P.25
■ 浄水器	P.26
■ 厨房衛生管理サービス	P.27～
■ 害虫獣駆除・総合衛生管理	P.29～
■ プロの清掃サービス	P.32～
■ ドリンク、天然水、コーヒーサービスなど	P.36
■ 植栽の管理・維持サービス、ウエス	P.37
■ ユニフォーム関連、医療施設向けサービス	P.38
■ イベント・レンタル備品関連	P.39～
■ HACCP対応アプリ 『Hygiene Support』	P.41～



ご利用人数の制限、
従業員の
マスク着用など



施設の「衛生対策」は足元から。

目に見えない衛生リスクは、一度侵入すると施設のさまざまな場所へ広がるおそれがあります。そうなる前に、まずは入口でブロックすることが大切。ダスキンのマットなら足元の衛生対策や、マットを敷くことでお客様や従業員に取り組みをアピールすることもできます。



衛生リスクを「持ち込まない」「広げない」

ダスキン独自の吸着剤とパイルで汚れを除去

靴裏を介して持ち込まれる汚れを、マットがしっかりと除去・保持し、建物内への汚れの持ち込みを防止。衛生リスクの拡散を防ぐとともに、フロア清掃の負担軽減にもつながります。

※一部、吸着剤加工をしていないマットがあります。

ダスキンマットのダストコントロール機能

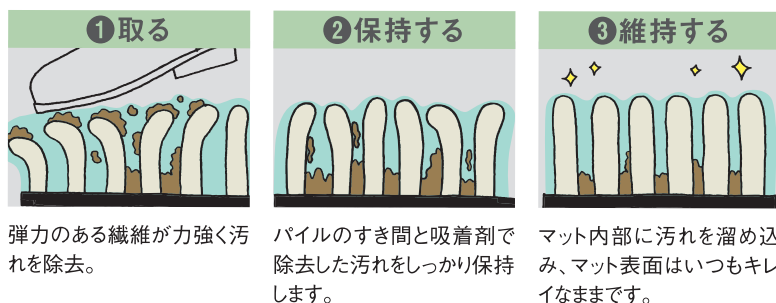

衛生対策を「徹底する」「喚起する」

演出力の高いマットで注意喚起

手指消毒や手洗い、フィジカルディスタンスを促すデザインのマットでお客様の意識を高め、施設内の衛生対策に。薬剤使用時の飛び散りを受け止め、床汚れ防止にも役立ちます。

マットデザインの一例



消防法規定の防炎性能基準に適合し、公益財団法人 日本防災協会の認定を受けた、燃えにくく安全性の高いマットです。ダスキンのマットはすべて「防災機能」を備えています。



このマークが付いたマットは、ドアノブなどをさわるときにおきる不快な静電気を、マットを踏むと同時に空中放電する「ボルター機能」を備えています。

抗菌・抗ウイルス加工マット

抗菌吸着剤の働きで、取ったホコリの中のウイルスを減少させ、細菌の増殖を抑制

※すべてのウイルスが減少するわけではありません。エンベロープタイプウイルス1種で効果を検証。
※すべての菌に効果があるわけではありません。

水分・油分もすばやく吸収。



dust保持性能 ★★★★★
 水保持性能 ★★★★★
 油保持性能 ★★★★★
 ※この製品の評価認定は、新品(製品の製造後、レンタル商品として出荷される前の未使用品)について行ったものです。
一般社団法人日本タテコシコンロム協会認定 認定番号:第0001号

吸塵・吸水マット

2週間標準レンタル料金

990円~3,630円 (税抜900円~3,300円)

○厚さ:約11mm

※一部サイズは吸着剤加工をしておりません。



グレー グリーン レッド

場所に合わせてサイズ・形をオーダー

オーダーメイドマット吸塵・吸水タイプ

(レギュラーサイズ)

2週間標準レンタル料金

1,045円~3,135円 (税抜950円~2,850円)

(フリースタイル)

2週間標準レンタル料金

1,320円~8,415円 (税抜1,200円~7,650円)

○厚さ:約11mm

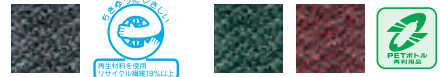

グレー

エコマーク認定番号 第04128017号

グリーン レッド



病院など高い衛生対策が求められる施設に。



衛生マット・抗菌タイプ

2週間標準レンタル料金

1,210円~2,530円 (税抜1,100円~2,300円)

○カラー:グリーン ○厚さ:約10mm



■ オーダーメイドマットの場合

※受注生産のため、商品の納品に約2~3週間かかります。※お客様のご契約期間を3年以上とさせていただきます。ご契約後、3年未満の途中解約の場合は違約金が発生します。ご解約後、マットはご返却いただけます。※フリースタイル最大サイズ:(吸塵・吸水タイプ)短辺1.8m×長辺5m内の9m²以下のサイズで承ります。

ニオイの元となる細菌の増殖を抑制。



屋内用

衛生マット トイレ用 抗菌・防臭タイプ

2週間標準レンタル料金 (約60×60cm)

715円 (税抜650円)

○カラー:ブルーグレー ○厚さ:約6mm

※便器の形状に合わせて、V型・D型・U型をお選びいただけます。

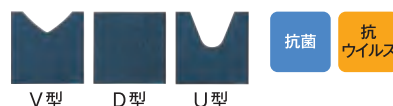

V型

D型

U型

マークの説明

抗菌

抗菌効果があります。
※すべての菌に効果があるわけではありません。

抗ウイルス

マット上のウイルスを減少させます。
※すべてのウイルスが減少するわけではありません。

高機能なマット

場所や用途に合わせた、汚れを取る機能を追求

優美な凹凸が、エントランスを上品なイメージに。



ニューエレガントマット

2週間標準レンタル料金 **1,100円~3,630円**
(税抜1,000円~3,300円)

■ バイル凹凸でロゴや模様を表現できるタイプ

オーダーメイドマット エレガントロゴタイプ

〈レギュラーサイズ〉

2週間標準レンタル料金 **1,375円~3,740円**
(税抜1,275円~3,400円)

〈フリースタイル〉

2週間標準レンタル料金 **1,705円~11,055円**
(税抜1,550円~10,050円)

■ 場所にに合わせてサイズ・形をオーダー

オーダーメイドマット エレガントデザインタイプ

〈フリースタイル〉

2週間標準レンタル料金 **1,430円~10,725円**
(税抜1,300円~9,750円)

○厚さ:約12mm



グレー ベージュ

太くてしっかりしたナイロンパイルが、靴底の土・砂・泥をかき落とす。

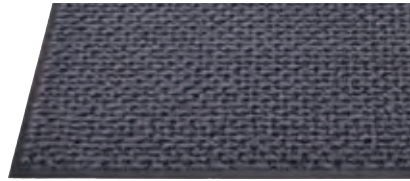

エクステリアマット

2週間標準レンタル料金 **1,210円~3,630円**
(税抜1,100円~3,300円)

※一部のサイズに関してはカラーはグレーのみとなります。

■ 場所にに合わせてサイズ・形をオーダー

オーダーメイドマット エクステリアタイプ

〈フリースタイル〉

2週間標準レンタル料金 **1,320円~8,415円**
(税抜1,200円~7,650円)

○厚さ:約11mm

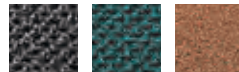

グレー グリーン シュロタイプ

厚さ4.7mmの薄型でも、ホコリ・水分をしっかりキャッチ。



うす型吸塵吸水マット

2週間標準レンタル料金 **935円~3,520円**
(税抜850円~3,200円)

■ 場所にに合わせてサイズ・形をオーダー

オーダーメイドマット うす型吸塵吸水タイプ

〈フリースタイル〉

2週間標準レンタル料金 **1,210円~8,305円**
(税抜1,100円~7,550円)

○厚さ:約4.7mm

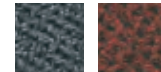

グレー ブラウン

高級感漂うパイルボリュームで汚れをキャッチ。

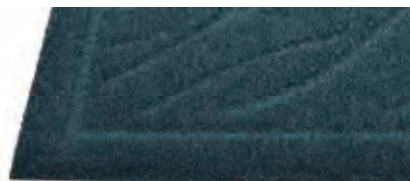

ダスキンブラッシュアップマット

2週間標準レンタル料金 **1,430円** (税抜1,300円)

S(約75×90cm)

L(約90×150cm) **2,200円** (税抜2,000円)

○厚さ:約13mm



グレー グリーン

抗菌

特殊用途のマット

こだわりの機能が、専門分野のお困りごとを解決

除菌剤を使用するウェットタイプ。

除菌剤(別売)をマットに散布して使用します



屋内用

衛生マット・除菌タイプ

2週間標準レンタル料金
(約50×90cm) **1,320円**
(税抜1,200円)

○カラー:グリーングレー

○厚さ:約12mm

「衛生マット・除菌タイプ」用除菌剤(4L)

(標準希釈倍率(20~40倍))

標準価格 **5,500円**
(税抜5,000円)

500mL除菌剤専用希釈ボトル(別売) **110円**
(税抜100円)

○液性:中性
○成分:塩化ベンザルコニウム(約25%)・抗菌剤

ノズル



■ オーダーメイドマットの場合

※受注生産のため、商品の納品に約2~3週間かかります。※お客様のご契約期間を3年以上とさせていただきます。ご契約後、3年未満の途中解約の場合は違約金が発生します。ご解約後、マットはご返却いただきます。※フリースタイル最大サイズ:(エレガントデザインタイプ)短辺1.8m×長辺10m内の12m²以下のサイズで承ります。(エクステリアタイプ、うす型吸塵吸水タイプ)短辺1.8m×長辺5m内の9m²以下のサイズで承ります。

素足で歩くフロアの水ぬれ・すべり防止に。



屋内用

素足専用マット

2週間標準レンタル料金
S(約75×90cm) **1,210円** (税抜1,100円)

L(約90×150cm) **1,980円** (税抜1,800円)

○カラー:ブラウン ○厚さ:約9mm

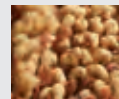

抗菌剤が練りこまれたパイルを使用しています

適度なクッション性と反発性で立ち仕事をサポート。



屋内用

ダスキン ラバーマット

2週間標準レンタル料金
(約65×110cm) **1,045円** (税抜950円)

【凹凸効果】・適度な弾力性で立ち仕事の負担軽減
・床下からの冷えを抑える
・衝撃緩和で什器破損のリスク軽減
【防水加工】・スリップを抑制し、動きやすい

○素材:合成ゴム(NBR) ○厚さ:約4.5mm
※厨房内に設置する場合、毎日の清掃は、水洗いで汚れを落としてください。

マークの説明

ノズル

4L減容ボトル用ノズル(別売)が使用できます。(P.24参照)

抗菌

抗菌効果があります。

※すべての菌に効果があるわけではありません。

演出力の高いマット オリジナルのマットで、空間を自由に演出

オーダーメイドマット4つの役割

伝える

ビジュアルやメッセージで商品やサービス内容を看板の代わりにアピール



●レストラン



●カフェ



誘導する

施設やお店を訪れた方をスムーズに誘導



●医療施設



●教育施設



彩る

空間の雰囲気をセンス良く彩りイメージアップ



●アパレルショップ



●雑貨店

魅せる

お店のコンセプトを表現して他店との差をつける

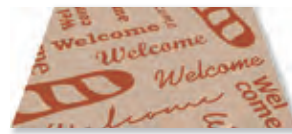

●ベーカリーショップ



●カルチャー教室

25色から6色選べて、文字やマーク、形、サイズもオーダーできます。



■デザイン・サイズすべてオリジナル

オーダーメイドマット

(レギュラーサイズ)
2週間標準レンタル料金

990円~3,795円 (税抜900円~3,450円)

(フリースタイル)
2週間標準レンタル料金

1,320円~11,110円 (税抜1,200円~10,100円)

※マットに使用する色数、サイズにより料金が変わりますので担当者にご相談ください。



※受注生産のため、商品の納品に約2~3週間かかります。※お客様のご契約期間を3年以上とさせていただきます。ご契約後、3年未満の途中解約の場合は違約金が発生します。ご解約後、マットはご返却いただけます。※フリースタイル最大サイズ：短辺1.8m×長辺10m内の12m²以下のサイズで承ります。



※この製品の評価認定は、新品(製品の製造後、レンタル商品として出荷される前の未使用品)について行ったものです。

設置場所に合った「サイズ」が選べる

オーダーメイドマットサイズ早見表

※マットのタイプにより対応できないサイズがございます。詳しくはお問い合わせください。

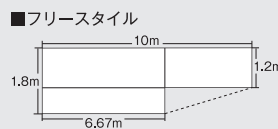
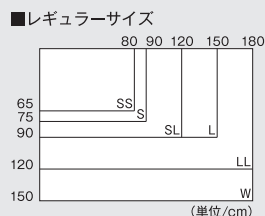

短辺1.8m×長辺10m内で面積が12m²以下であれば、自由な形・サイズのマットが製作できます。

※吸塵・吸水タイプ、うす型吸塵吸水タイプ、エクステリアタイプは、1.8m×5mまでの9m²以下となります。

※サイズは若干の差が出る場合があります。※額縁(フチゴム)を全周なしで選択した場合は、縦・横3cmずつ小さくなります。

空間を演出する屋内専用のオーダーメイドマット

簡単オーダーで、イメージにぴったりのオリジナルマットを実現

37色の多彩なカラー表現



美しい写真や細かい文字などをしっかり表現。伝えたい情報やイメージをそのままカタチにできます。

厚さ約6mmの薄型設計



屋内専用のマットだから、お客様の移動や扉の開閉を妨げない薄型設計。バリアフリーを考慮しました。

用途やご予算に応じて選べる2タイプ

世界に一つの「フルオーダー」タイプ

デザインやサイズがすべてオリジナル。



屋内用

インサイド(屋内専用オーダーメイドマット)

(フルオーダータイプ)

レギュラーサイズ
2週間標準レンタル料金 **1,375円~3,795円** (税抜1,250円~3,450円)

フリースタイル
2週間標準レンタル料金 **1,705円~11,055円** (税抜1,550円~10,050円)

○厚さ:約6mm

選んでカンタン「セミオーダー」タイプ

ベース柄は約700種類。デザインを2つ選んでワンポイントやメッセージを入れるだけ。



SW-204



SW-093



SW-139

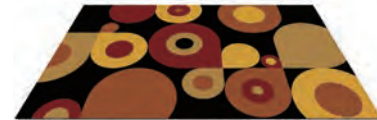

SW-333

屋内用

インサイド(屋内専用オーダーメイドマット)

(セミオーダータイプ)

2週間標準レンタル料金 S(約75×90cm) **1,017円** (税抜925円)

2週間標準レンタル料金 L(約90×150cm) **1,859円** (税抜1,690円)

○厚さ:約6mm

※マットの額縁(フチゴム)なしの場合、縦横各3cmずつ小さくなります。

インサイド(屋内専用オーダーメイドマット) 共通

※受注生産のため、商品の納品に約3~4週間かかります。※お客様とのご契約期間を2年以上とさせていただきます。ご契約後、2年未満の途中解約の場合は違約金が発生します。ご解約後、マットはご返却いただけます。※フリースタイル最大サイズ:短辺1.8m×長辺10m内の12m²以下のサイズで承ります。※本商品は屋内専用マットです。屋外での使用(設置)はできません。

豊富なデザインやカラーからお好きなものを選べる オーダーメイドマットのセレクションタイプ

さりげない単色凹凸での柄表現が
エントランスを上品に演出。



モダン

CM-001

整理されたラインと幾何学で
構成された実直でクリーンな空間



シンプルナチュラル

CS-005

自然素材をメインに用いた
穏やかで柔らかな空間イメージ

NEW

セレクションオーダーマットCHICs (シックス)

2週間標準
レンタル料金

1,540円~3,300円 (税抜1,400円~3,000円)



空間のイメージや好みに合わせて、約760種類の
デザインからお気に入りが選べる。



ベーシック

BA-001

直線を基調にしたシャープで
シンプルなイメージ

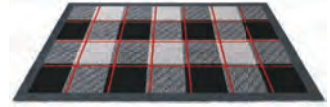

アート

AR-001

感性を刺激する
スタイリッシュな空間を演出

セレクションオーダーマット

2週間標準
レンタル料金

1,320円~3,410円 (税抜1,200円~3,100円)



※受注生産のため、商品の納品に約2~3週間かかります。※お客様とご契約期間を3年以上とさせていただきます。ご契約後、3年未満の途中解約の場合は違約金が発生します。ご解約後、マットはご返却いただきます。

セリングマット 用途や場所に合わせて選べる、売り切りタイプ

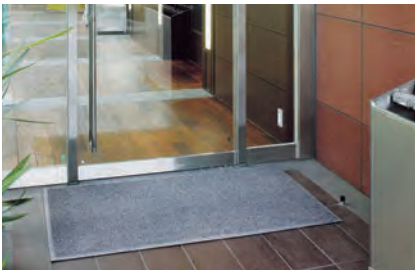

エキストラ・バック

エキストラ・バック

標準価格 **17,820円~215,380円**
(税抜16,200円~195,800円)

○素材: ポリ塩化ビニル ○重量: 約4.7kg/m²
○厚さ: 約13mm ○裏地あり
※便器などに設置しやすいV型、S型、U型もございます。



グレー

エキストラ・デュティ

標準価格 **17,820円~215,380円**
(税抜16,200円~195,800円)

○素材: ポリ塩化ビニル ○重量: 約5.0kg/m²
○厚さ: 約14mm ○裏地なし
※赤のみ一部取り扱いのないサイズがございます。

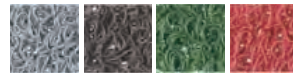

グレー 茶 ターグリーン 赤

エキストラ・カート

標準価格 **23,100円~150,700円**
(税抜21,000円~137,000円)

○素材: ポリ塩化ビニル ○重量: 約8.4kg/m²
○厚さ: 約11.5mm ○裏地なし

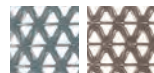

グレー 茶

スタンダード・クッション

標準価格 **5,940円~139,040円**
(税抜5,400円~126,400円)

○素材: ポリ塩化ビニル ○重量: 約2.5kg/m²
○厚さ: 約11mm ○裏地あり
※便器などに設置しやすいV型、S型、U型もございます。

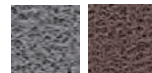

グレー 茶

屋内用

セリングマット屋内用

標準価格 **7,480円~39,600円**
(税抜6,800円~36,000円)

○素材: ポリプロピレン、ポリ塩化ビニル
○重量: 約3.5kg/m² ○厚さ: 約8mm ○裏地あり



グレー

ハードフロアタイプ 使う場所や広さに応じて選べるラインアップ

ダスキンモップの優れた機能

独自の吸着剤で、パワフルキャッチ (ハードフロアタイプ)

独自に開発した吸着剤がパイルに適度な湿り気を与え、ホコリをしっかり吸着。しかも、吸着剤がホコリを包み込んでモップの一部にしてしまうため、たっぷり使っても、まだまだホコリを取ることができます。

※一部、吸着剤加工をしていないモップがあります。

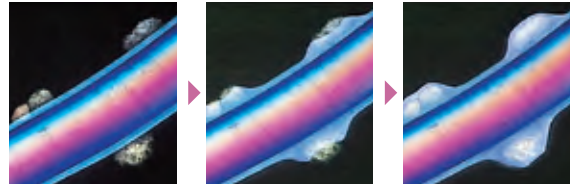

●ホコリをキャッチするイメージ図

広い床はもちろん、すき間や入り組んだ場所も手軽にお掃除。幅広いビジネスシーンにおすすめ。



スリムなヘッドだから約30mmのすき間にも



隅・角にフィットしホコリを捕集します

モップの全面を使えて、さらに効率良く土砂ホコリをキャッチ

49cm以上

ダスキン グランモップ

2週間標準レンタル料金 **946円** (税抜860円)

○モップサイズ: 18×49cm以上 ○パイル素材: 綿

収納ケース付

スリムでワイドな実力派モップ。小売物販店やクリニックにおすすめ。

ジョイント部分が180°回転するから低いすき間に入りやすい

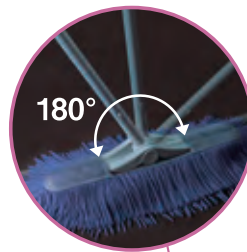

手軽に時短お掃除ができる

捕集面積が広いパイルだから軽くすべらせるだけでホコリをキャッチ

53cm以上

フロアモップG

2週間標準レンタル料金 **880円** (税抜800円)

○モップサイズ: 27×53cm以上 ○パイル素材: 綿、ナイロン

抗菌 **抗ウイルス**

モップ

11

コンパクトモップのおトクなセット。オフィス、小規模事業所に。



おそうじベーシック3

4週間標準レンタル料金 **1,925円** (税抜1,750円)

※クリーナー用事業所向け紙パックを別途お買い求めください。※「おそうじベーシック3」では、シュシュとアラの色の組み合わせはレッドとレッド、グレーとグレーのみとなります。

2色(レッド・グレー)から選べます 収納ケース付



スタイルクリーナー

+



グレー

レッド

+



グレー

レッド

すき間に使いやすい

38cm以上

■アレル物質(ダニのフン、花粉)抑制成分配合

スタイルフロア アラ

○モップサイズ: 14×38cm以上
○パイル素材: ナイロン

抗菌 **抗ウイルス**

■アレル物質(ダニのフン、花粉)抑制成分配合

スタイルハンディ シュシュ

○モップサイズ: 10×18cm以上
○パイル素材: ナイロン

抗菌 **抗ウイルス**

マークの説明

抗菌

抗菌効果があります。※すべての菌に効果があるわけではありません。

抗ウイルス

繊維上のウイルスを減少させます。※すべてのウイルスが減少するわけではありません。

広さに合わせてサイズが選べます。



ニューダスキン小モップ

2週間標準 レンタル料金 **770円** (税抜700円)

- モップサイズ: 34×56cm以上
- パイル素材: 綿



ニューダスキンモップ

2週間標準 レンタル料金 **880円** (税抜800円)

- モップサイズ: 34×73cm以上
- パイル素材: 綿

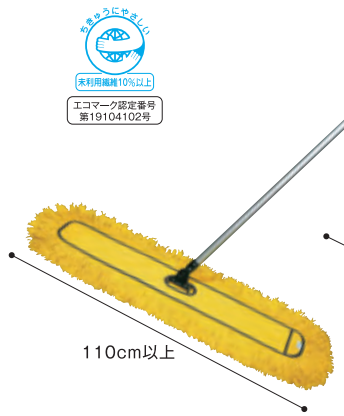

ダスキンモップM90

2週間標準 レンタル料金 **990円** (税抜900円)

- モップサイズ: 32×110cm以上
- パイル素材: 綿

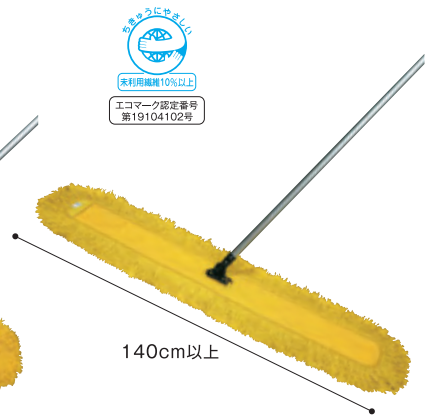

ダスキンモップM120

2週間標準 レンタル料金 **1,155円** (税抜1,050円)

- モップサイズ: 32×140cm以上
- パイル素材: 綿

小回りがきくフラットタイプ。

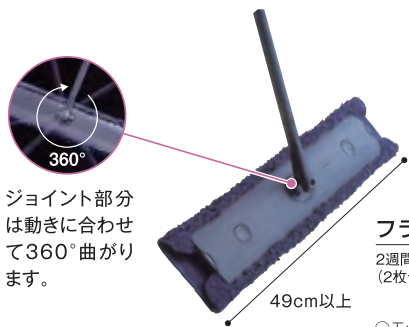

ジョイント部分は動きに合わせて360°曲がります。

フラットモップM

2週間標準レンタル料金 (2枚セット) **550円** (税抜500円)

- モップサイズ: セット時 12×49cm以上
- パイル素材: 綿

機能性と使い心地を両立した業務用モップ。



スマートモップL

2週間標準 レンタル料金 **935円** (税抜850円)

- モップサイズ: 32×70cm以上
- パイル素材: 綿

特殊フロアタイプ

大理石や白木などの床面のホコリ取りに

吸着剤不使用タイプで、デリケートな床にご使用いただけます。

使用可能な床材例	大理石	御影石	白木	無垢材
----------	-----	-----	----	-----



ノンオイルモップ・エコ SAC

2週間標準 レンタル料金 **770円** (税抜700円)

- モップサイズ: 34×56cm以上
- パイル素材: 綿



ノンオイルモップ・エコ AC

2週間標準 レンタル料金 **880円** (税抜800円)

- モップサイズ: 34×73cm以上
- パイル素材: 綿



ノンオイルモップ・エコ M90

2週間標準 レンタル料金 **990円** (税抜900円)

- モップサイズ: 32×110cm以上
- パイル素材: 綿

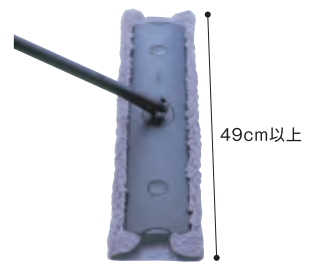

フラットモップM ノンオイル

2週間標準レンタル料金 **440円** (税抜400円)

- モップサイズ: セット時 12×49cm以上
- パイル素材: 綿

ハンディタイプ

棚やデスクまわりを気づいたときにサッとお掃除

ラージサイズ



ハンディモップM

4週間標準
レンタル料金 **935円** (税抜850円)

○モップサイズ: 17×39cm以上
○バイル素材: 綿

抗菌

抗ウイルス

レギュラー
サイズ



アレル物質(ダニのフン、花粉)抑制成分配合

ハンディモップS・ナイロン

4週間標準
レンタル料金 **825円** (税抜750円)

○モップサイズ: 15×30cm以上
○バイル素材: ナイロン

抗菌

抗ウイルス

高い所の
お掃除に。



左右に45度まで
曲がる。

アレル物質(ダニのフン、花粉)抑制成分配合

ハンディモップF

4週間標準
レンタル料金 **825円** (税抜750円)

○モップサイズ: 18×19cm以上
○バイル素材: 綿、ナイロン

抗菌

抗ウイルス

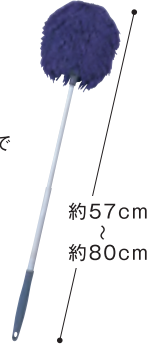

ガラス面や鏡の
汚れとり&ツヤ出しに。

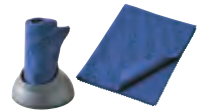

シャインアップクロス(リーフ柄)

4週間標準
レンタル料金 **385円** (税抜350円)

○サイズ: 28×37cm以上
○素材: ポリエステル

○収納ケース付

「固定電荷」でホコリを除去。水や薬剤、静電気を嫌う場所に。



約
47
cm



伸縮ハンドルで高いところ
もラクらくお掃除

通気口や照明、商品棚などに

エレクトロン・エル-E

4週間定期補充料金
<モップ部のみ> **1,100円**
(税抜1,000円)

○モップ部素材: ポリプロピレン、
導電性繊維

ハンドル<別売>

標準価格 **132円** (税抜120円)

○サイズ: 約19.5cm

ニューエレクトロン
伸縮ハンドル<別売>

標準価格 **825円** (税抜750円)

○サイズ: 約73~131cm(モップ部は
含みません)
※エレクトロン・エル-Eにお使いいただけ
ます。※モップ部別売



約
27
cm



デスクやパソコンまわりに

エレクトロン・ミニ

4週間定期補充料金
<モップ部のみ> **330円**
(税抜300円)

○モップ部素材: ポリプロピレン、
導電性繊維

ハンドル<別売>

標準価格 **55円** (税抜50円)

○サイズ: 約14cm

- パープル
- グリーン
- ピーチピンク

ハンドルに社名・店名・ロゴや
マークが印刷できます。



1本あたり **385円** (税抜350円)
(1,000本~) 製作費は別途

※詳細につきましては担当者にお問い合わせください。

粘着ローラータイプ

粘着式ローラーで、細かいホコリや糸くずもしっかりキャッチ

スリムで軽量の衣類用小型ハンディ。



ローラーウエア1型
ハンドル・ローラー付

標準価格 **715円** (税抜650円)

○ハンドルサイズ: 長さ約25cm
○ローラーサイズ: 長さ約10cm



ローラーウエア50
(50シート)

定期補充料金 **605円** (税抜550円)

用途に応じた3タイプの粘着シートをラインアップ。

各粘着シートは「ローラーウエアT型ハンドル」「ローラーフロアハンドル」
どちらにもご使用いただけます。

カーペットなど

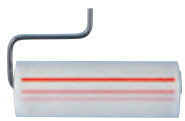

ローラー強粘着80(80シート)

定期補充料金 **990円** (税抜900円)

カーペットなど

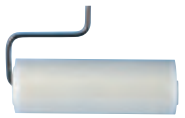

ローラー中粘着60(60シート)

定期補充料金 **715円** (税抜650円)

衣類など



ローラー弱粘着25(25シート)

定期補充料金 **880円** (税抜800円)



ローラーウエアT型ハンドル

標準価格 **880円** (税抜800円)

○ハンドルサイズ: 長さ約30cm
○ローラーサイズ: 長さ約16cm



ローラーウエアT型・
フロアケース

標準価格 **495円** (税抜450円)

○対応ハンドル: ローラーウエアT型
ハンドル、ローラーフロアハンドル

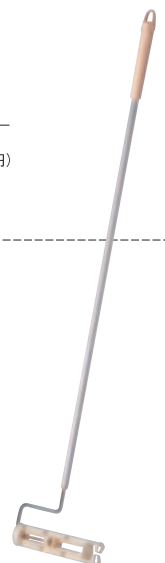

ローラーフロアハンドル

標準価格 **1,210円**
(税抜1,100円)

○ハンドルサイズ: 長さ約100cm
○ローラーサイズ: 長さ約16cm

マークの説明

抗菌

抗菌効果があります。
※すべての菌に効果があるわけではありません。

抗ウイルス

繊維上のウイルスを減少させます。
※すべてのウイルスが減少するわけではありません。

ワンボタンで清掃を新時代へ



「Whiz」「AI清掃」の名称、ロゴはソフトバンクロボティクスの登録商標または商標です。株式会社ダスキンはソフトバンクロボティクスWhizの正規販売代理店です。

Whiz i 長期契約プラン(3年・5年)

2つのプランから、利用ニーズに合わせて選択することが可能です。

Whiz 選べる契約期間

レンタル開始から終了までの期間は、お客様ご自身で決定。解約金もかかりません。^{*1}

保守点検

毎月1回訪問し、メンテナンス。消耗品の交換も行います。^{*2}

盗難・災害補償

突然のリスクからお守りします。^{*3}

※1:ただし、当月のレンタル料金は発生しますので、あらかじめご了承ください。※2:消耗品・付属品はレンタル料金に含まれています。※3:発生状況により、一部「盗難・災害補償」適用外となる場合があります。

	Whiz i	Whiz
ハンドル収納時本体サイズ(縦×全長×全高)	約470×480×661mm	約455×474×653mm
重量(バッテリー含む)	約34kg	約34kg
清掃能力	約500m ² /時間	約500m ² /時間
連続稼働時間	約3.6時間(ノーマルモード)	約3時間(ノーマルモード)
	約1.8時間(パワーモード)	約1.5時間(パワーモード)
ブラシ幅	360mm	360mm
搭載センサー	<ul style="list-style-type: none"> ●障害物検知(LiDARセンサー、3Dカメラ) ●衝撃検知(センサー搭載バンパー) ●異常検知・落下防止(段差センサー、車輪浮き検知センサー、異常時ブレーキ機能) ●ダストセンサー^{*1} 	<ul style="list-style-type: none"> ●障害物検知(LiDARセンサー、3Dカメラ) ●衝撃検知(センサー搭載バンパー) ●異常検知・落下防止(段差センサー、車輪浮き検知センサー、異常時ブレーキ機能)
付属品	ブラシ、紙バック×10、充電器、電源ケーブル、お知らせプザー、マイクロファイバークロス、ホームロケーションコード×10、トレイ、ブレード、HEPAフィルター、バキュームモーターフィルター	ブラシ、紙バック、バッテリー、充電器、お知らせプザー、お知らせプザー充電台、マイクロファイバークロス、トレイ、HEPAフィルター
スマートルート作成	○	○
ルート複数選択	○	○
タイマー機能	○	○
清掃能力	Whizの約1.6倍 ^{*2}	—
バッテリー容量	Whizの約1.2倍 ※バッテリー本体内蔵	—
紙バック容量	6.3L	4.0L
画面サイズ	7インチ	5インチ

※1:2020年10月時点の「Whiz i」では、ダストセンサーを使用することはできません。本ダストセンサーを用いた機能は現在開発中で、将来的にOSをアップデートすることでご使用いただける予定です。※2:Pタイル上のクリップ、紙ごみ、土砂、埃・毛髪、おがくずをノーマルモードで吸引したところ、Whizと比較して吸塵率が最大1.6倍に向上。床の材質によって清掃能力は異なります。

上記は2021年3月時点の情報です。内容は変更となる場合がありますので、詳しくは担当者までお問い合わせください。

ご提案～レンタル開始まで

ご提案

お客様に、Whizの導入効果や導入後のコスト面でのメリットなどをご説明。

実機によるデモンストレーション

初日～ 機体の導入

Whizの実演で集塵状況や清掃能力、安全性を確認。あわせて機能説明やヒアリングに基づく清掃ルートを作成。

3日目～ 運用サポート

Whizの稼働状況確認およびお客様への運用サポート。

7日目～ 導入効果の確認

稼働レポートおよび見積書の提出と、ダスキンならではのサポート体制をご説明。

レンタル開始

運用やお困りごとをサポートいたします。

広範囲の浄化・集塵・脱臭

室内の「浄化」「集塵」「脱臭」をこれ一台でまるごと解決

プラズマクラスター搭載 空間清浄機 クリア空感 中型・大型

「気流による循環集塵」で、室内全体をすみずみまで清浄。

2方向への空気の吹き出しで室内に気流をつくり、スピーディーかつ効率的な集塵を実現。ルーバーの向きを調整することで、細かなチリやホコリ、ニオイを捕らえ、室内のすみずみにまでキレイな空気を届けます。

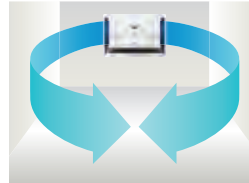

●気流による循環イメージ図

ダスキンなら4週間ごとに定期交換。メンテナンスフリーでいつもキレイな空気。

ダスキンは脱臭フィルターと集塵フィルターを4週間ごとに定期交換。お客様はフィルター交換やメンテナンスなどの煩わしさもなく、いつでもグッドコンディションの清浄能力でお使いいただけます。



PM2.5
対応
※1



空気清浄機

15

●空気の流れのイメージ図

浄化 プラズマクラスター
25000

プラズマクラスターの働きで、浮遊ウイルス※2や浮遊菌※3の作用を抑えて、キレイな空気。

集塵率 95%以上 ※4

室内に漂うホコリや、室外から侵入するアレル物質(ダニのフン・死がい、花粉)、PM2.5※1も除去して安心。

脱臭率 90%以上 ※5

タバコのニオイ※6や7大悪臭※7をパワフル脱臭。深呼吸したくなるグリーンな空気環境を保ちます。

※1:試験方法:日本電機工業会自主基準(HD-128)に基づく。PM2.5とは、2.5μm以下の微小粒子状物質の総称です。この空気清浄機では、0.3μm未満の微小粒子状物質については、除去の確認ができていません。また、空気中の有害物質のすべてを除去できるものではありません。※2:●試験機関:ベトナムホーチミン市バスツール研究所●試験方法:約25m³(約6畳相当)の試験空間にウイルスを浮遊させ、プラズマクラスターイオンを放出。その後、試験空間内のウイルスを回収し、空気中のウイルス除去率を測定。●試験対象:浮遊した1種類のウイルス。■試験結果:プラズマクラスターイオン濃度:25,000個/cm³の場合、約66分で99%抑制。※3:プラズマクラスターイオン濃度:25,000個/cm³の場合●試験機関:(財)石川県予防医学協会●試験方法:約31m³(約8畳相当)の試験空間に、ある1種の菌を浮遊させ、プラズマクラスターイオンを放出し、その後、試験空間内の菌を回収し、空気中の菌除去率を測定。■試験結果:約14分で99%抑制。※4:0.3~0.5μmの微粒子をフィルター単体で集塵した場合の初期除去率※5:JEM1467に基づく試験方法での初期総合除去率。1mBOXにタバコ5本を燃焼後、アンモニア、アセトアルデヒド、酢酸の総合ガス除去率を評価。※6:タバコに含まれる一酸化炭素などのガス成分は除去できませんので換気をしてください。※7:アンモニア、トリメチルアミン、硫化水素、メチルメルカプタン、酢酸、ノルマル酪酸、イソ吉草酸。7大悪臭は1mBOXに各種ガス(初期濃度約10ppm)を散布後フルパワーモードで運転後評価。※8:空気清浄適用床面積は、部屋の壁の中央、床から高さ2mに設置して、風量「強」運転時に、部屋の中央付近(床から1.2m)で空中に吹き出されるイオン個数が25,000個/cm³測定できる部屋の広さです。※9:プラズマクラスター25000の適用床面積は、部屋の壁の中央、床から高さ2mに設置して、部屋の商品の中心で2分割し、「強」運転・ルーバー角度を商品から、分割された空間の対角(床面)に向けた時に、分割されたそれぞれの空間の中央付近(床から1.2m)の地点で吹き出されるイオンの個数が25,000個/cm³測定できる部屋の広さの目安です。※10:プラズマクラスター25000の適用床面積は、部屋の壁の中央、床から高さ2mに設置して、部屋の商品の中心で2分割し、「強」運転・ルーバー角度を商品から、分割された空間の対角(床面)に向けた時に、分割されたそれぞれの空間の中央付近(床から1.2m)の地点で吹き出されるイオンの個数が25,000個/cm³測定できる部屋の広さの目安です。



プラズマクラスターロゴ及びプラズマクラスター、Plasmaclusterはシャープ株式会社の登録商標です。

上記プラズマクラスターの効果は試験空間における実証結果であり、実使用空間での実証結果ではありません。製品として感染予防などの効果を保証するものではありません。詳しくはシャープ株式会社のホームページをご覧ください。

40m²(約24畳)までの空間に。



PM2.5
対応
※1

プラズマクラスター搭載
空間清浄機 クリア空感 中型

4週間標準レンタル料金
(脱臭フィルター+集塵フィルター+本体メンテナンス含む) **6,160円** (税抜5,600円)

保守料金(契約時のみ) **11,000円** (税抜10,000円)

部材・取付費(壁掛時のみ) **5,500円** (税抜5,000円)

電 源	100V 50/60Hz共用			
適用床面積(目安)	空気清浄機能:~40m ² (約24畳) ^{※8} プラズマクラスター25000:~25m ² (約15畳) ^{※9}			
運転モード	フルパワー	強	中	静音
風 量 (m ³ /分)	5.6	4.0	3.0	1.3
消費電力 (W)	69	34	20	6.6
運 転 音 (dB)	55	47	41	28
外形寸法 (cm)	幅65×奥行17.8×高さ44			
重 量 (kg)	約9.1			
電源コード長さ (m)	約2.5			

70m²(約42畳)までの空間に。



PM2.5
対応
※1

プラズマクラスター搭載
空間清浄機 クリア空感 大型

4週間標準レンタル料金
(脱臭フィルター+集塵フィルター+本体メンテナンス含む) **11,440円** (税抜10,400円)

保守料金(契約時のみ) **16,500円** (税抜15,000円)

部材・取付費(壁掛時のみ) **5,500円** (税抜5,000円)

電 源	100V 50/60Hz共用			
適用床面積(目安)	空気清浄機能:~70m ² (約42畳) ^{※8} プラズマクラスター25000:~35m ² (約21畳) ^{※10}			
運転モード	フルパワー	強	中	静音
風 量 (m ³ /分)	10.0	8.0	6.0	2.6
消費電力 (W)	82	45	22	8
運 転 音 (dB)	52	47	39	25
外形寸法 (cm)	幅112.4×奥行19×高さ39			
重 量 (kg)	約12			
電源コード長さ (m)	約2.5			

21m²(約13畳)までの空間に。

2種類のフィルターで空気環境のお悩みを解決。

選べる2タイプの
フィルター

脱臭タイプ

脱臭フィルター
脱臭率 **90%以上** ^{※12}

集塵フィルター
集塵率 **95%以上** ^{※13}

集塵タイプ

集塵・脱臭一体フィルター
脱臭率 **80%以上** ^{※12}

集塵率 **99.97%以上** ^{※14}

●は浮遊塵 ●は悪臭
⊕ ⊖ はプラズマクラスターイオン

●空気の流れのイメージ図

フィルター定期交換で高性能を維持。

ダスキンならフィルターを定期交換。お客様はフィルター交換などの煩わしさもなく、いつでもグッドコンディションの清浄能力でお使いいただけます。



PM2.5
対応
※11



プラズマクラスターロゴ及びプラズマクラスター、Plasmaclusterはシャープ株式会社の登録商標です。

プラズマクラスター搭載 空間清浄機 クリア空感 小型

〈脱臭タイプ〉
4週間標準レンタル料金
(脱臭フィルター+集塵フィルター) 初 回 **4,510円** (税抜4,100円)

4週間標準レンタル料金
(脱臭フィルター+本体メンテナンス含む) 2回目以降 **1,650円** (税抜1,500円)

〈集塵タイプ〉
8週間定期補充料金
(集塵・脱臭一体フィルター+本体メンテナンス含む) **6,380円** (税抜5,800円)

〈共 通〉
保守料金(契約時のみ) **3,300円** (税抜3,000円)

部材・取付費(壁掛時のみ) **5,500円** (税抜5,000円)

電 源	100V 50/60Hz共用		
適用床面積(目安)	空気清浄機能:~21m ² (約13畳) ^{※15} プラズマクラスター7000:~13m ² (約8畳) ^{※16}		
風量モード	強	中	弱
風 量 (m ³ /分)	脱臭タイプ 3.1	2.0	1.0
	集塵タイプ 2.9	1.9	0.9
消費電力(W)(50/60Hz)	39/46	23/26	10/11
運 転 音 (dB)	45	36	23
本体サイズ (cm)	幅40×奥行18.2×高さ46.3		
重 量 (kg)	約4.1		
電源コード長さ (m)	約1.8		

※脱臭タイプは、1年を目安に集塵フィルター別途2,860円(税抜2,600円)の交換が必要です。
※脱臭タイプ、集塵タイプ共に使用環境によりフィルターの交換が早くなる場合があります。

※11:試験方法:日本電機工業会自主基準(HD-128)に基づく。PM2.5とは、2.5μm以下の微小粒子状物質の総称です。この空気清浄機では、0.3μm未満の微小粒子状物質については、除去の確認ができていません。また、空気中の有害物質のすべてを除去できるものではありません。※12:JEM1467に基づく試験方法での初期総合除去率。1mBOXにタバコ5本を燃焼後、アンモニア、アセトアルデヒド、酢酸の総合ガス除去率を評価。※13:0.3~0.5μmの微粒子をフィルター単体で集塵した場合の初期除去率。※14:0.3μmの微粒子をフィルター単体で集塵した場合の初期の除去率。※15:空気清浄適用床面積は、風量「強」で運転した時の面積です。「日本電機工業会規格(JEM1467)」に基づくものです。※16:プラズマクラスター7000の適用床面積は、壁際に置いて「強」運転時に部屋中央(床上1.2m)で7,000個/cm²のイオンが測定できる床面積の広さです。
★タバコに含まれる一酸化炭素などのガス成分は除去できませんので換気をしてください。

分煙機も
取り揃えています。
詳しくはWEBへ。



<https://biz.duskin.jp/item/air/other/>

オートタイプディスペンサー “非接触”の化粧室で、衛生維持と感染対策

「手を触れないこと」で衛生維持と感染対策。

化粧室・トイレは、不特定多数の人が触れます。手洗いや消毒などの衛生対策に加えて、環境そのものを「非接触」にすることも有効な対策です。化粧室に入ってから直接機器に触れることなく退出できる「非接触な化粧室づくり」に取り組みましょう。

手をさしだすとセンサーが感知して、泡状の薬剤を吐出。本体に触れることがないので、感染対策にも役立ちます。



- 液だれ、飛び散りを軽減
- 安定した薬剤の吐出量(1回分)
- コンパクト設計

非接触型衛生商品

17

用途に応じて設置方法が選べる



5種類の薬剤に対応可能

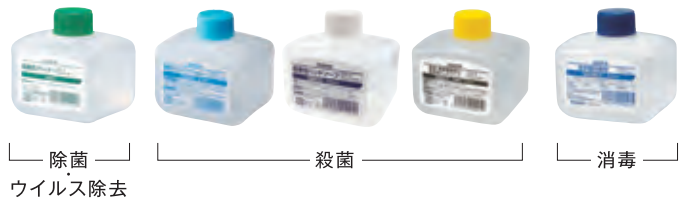

ダスキンなら化粧室を出るまで非接触

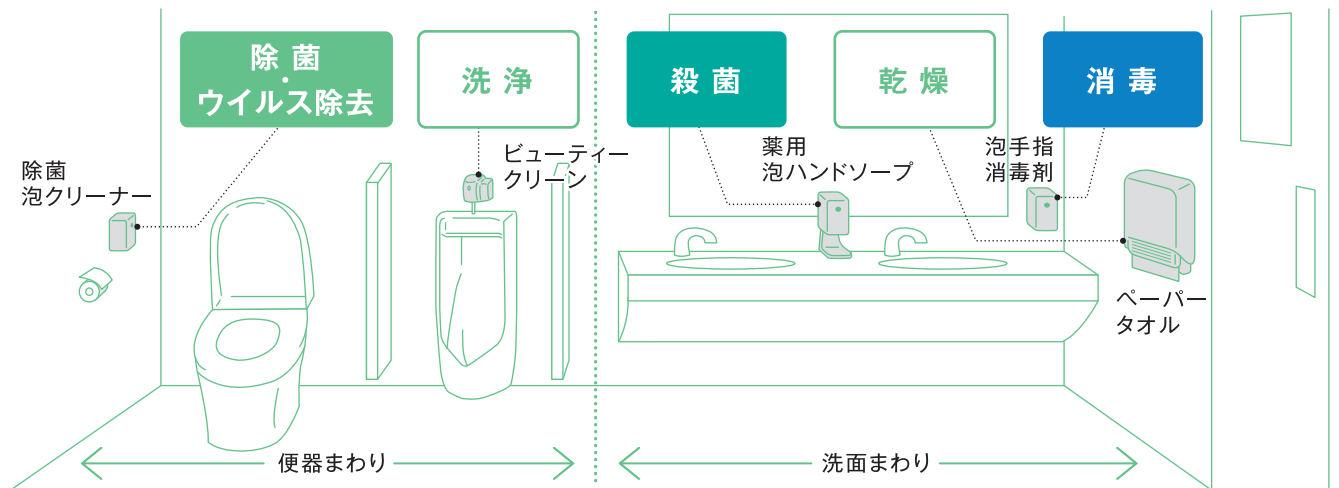

除菌・ウイルス除去

伸びが良く、スムーズに拭きやすい泡タイプ。



ペーパーをさしただけで適量の薬剤を吐出。



無香料

除菌泡クリーナー〈オートタイプ〉

4週間標準レンタル料金 **1,100円** (税抜1,000円)

○薬剤カラー:無着色 ※除菌剤配合 ○本体サイズ:幅8.9×奥行9.5×高さ16.3cm ○内容量:200mL(約600回分)
○本体:乾電池(単3×4本)

ウイルス除去

除菌

殺菌

非接触だから衛生的。



●洗浄・殺菌も同時に

●保湿剤配合で手肌にやさしい



医薬部外品 微香性

薬用泡ハンドソープ 保湿タイプ〈オートタイプ〉 薬用泡ハンドソープ〈オートタイプ〉

4週間標準レンタル料金 **各880円** (税抜800円)

(共通)○薬剤カラー:無着色 ※殺菌剤配合 ○本体サイズ:幅8.9×奥行9.5×高さ16.3cm ○内容量:200mL(約600回分)
○本体:乾電池(単3×4本)
○販売名:薬用ハンドソープFS(薬用泡ハンドソープ 保湿タイプ)、薬用泡ハンドソープD-f(薬用泡ハンドソープ)

医薬部外品 無香料

食品・医療施設向け薬用泡ハンドソープ 〈オートタイプ〉

4週間標準レンタル料金 **990円** (税抜900円)

○薬剤カラー:無着色 ※殺菌剤配合 ○本体サイズ:幅8.9×奥行9.5×高さ16.3cm ○内容量:200mL(約600回分)
○本体:乾電池(単3×4本)
※保湿成分:シロキクラゲ多糖体 ○販売名:薬用ハンドソープFf

消毒

泡状の薬剤でたれることなくしっかり手指を洗浄・消毒。



小さなお子様でも手軽に使えます。



指定医薬部外品 無香料

泡手指消毒剤〈オートタイプ〉

4週間標準レンタル料金 **1,430円** (税抜1,300円)

○薬剤カラー:無着色 ※殺菌剤配合 ○本体サイズ:幅8.9×奥行9.5×高さ16.3cm ○内容量:200mL(約600回分)
○本体:乾電池(単3×4本) ○販売名:泡消毒剤A

携帯に便利なミニボトルで外出時にもさっと消毒。



NEW

指定医薬部外品 無香料

泡手指消毒剤

標準価格(50mL) **840円** (税抜764円)

○サイズ:約 3.5×13cm ○内容量:50mL(約125回分)
○販売名:泡消毒剤A

手洗い・消毒 身近な感染対策は、手洗いの徹底から



1L

ワンプッシュで手軽に消毒。
保湿剤配合で、手肌にやさしい。

指定医薬部外品

手指消毒剤 ウェルパスマイルド

標準価格(1L) **2,750円** (税抜2,500円)

ハンディポンプ1L用(別売) **220円** (税抜200円)



500mL

標準価格(500mL) **1,870円** (税抜1,700円)

ハンディポンプ500mL用(別売) **220円** (税抜200円)

○1Lサイズ:底面8.8×7.5cm、高さ21cm(ポンプ装着時:25.6cm)
○500mLサイズ:底面6.5×6.5cm、高さ19cm(ポンプ装着時:23.5cm)



NEW

保湿剤を配合した
手指用アルコール製剤。

ダスキンハンドケアローション

標準価格(4L) **7,040円** (税抜6,400円)

※火気厳禁

ノズル

手指を洗浄・殺菌。保湿成分配合。



ボトル
200mL



つめかえ用
200mL

医薬部外品 微香性

薬用ハンドソープ*i*

ポンプ付ボトル

標準価格(200mL) **385円** (税抜350円)

つめかえ用(200mL) **330円** (税抜300円)

※殺菌剤配合 ○販売名:薬用TMソープ1(AR)

殺菌剤配合の薬用ソープ。

医薬部外品 無香料

薬用ハンドソープ希釈式
食品・医療施設向け

〈希釈タイプ(原液~10倍)〉

標準価格(4L) **3,960円** (税抜3,600円)

○薬剤カラー:ブルー ○販売名:アルボース石鹼液SDG

小分け用ボトルもご用意しています

ノズル



大容量(18L)で低コスト。



ハンドソープ

〈希釈タイプ(原液~8倍)〉

標準価格(18L) **8,800円** (税抜8,000円)

○ソープカラー:ピンク
※使用時はバロン容器コック別売:99円(税抜90円)をご利用ください。

無香料

ハンドソープ希釈式
一般化粧室向け

〈希釈タイプ(原液~8倍)〉

標準価格(4L) **3,300円** (税抜3,000円)

○薬剤カラー:ピンク

小分け用ボトルもご用意しています

ノズル



指紋や爪の間の油汚れがスツキリ。



ダスキンハンドクリーナー

標準価格(18kg補充用) **17,600円** (税抜16,000円)

(900g補充用パウチ) **1,650円** (税抜1,500円)

(1kg用専用ボトル) **440円** (税抜400円)

※マイクロプラスチックビーズ不使用

ハンドドライヤー 非接触でスピード乾燥。手指の衛生をキープ



※送風イメージ図

大風量で一気に水分を吹き飛ばす。

フィルター

定期交換

ハンドドライヤー マッドドライ ダブルノズル

〈本体を買い取りの場合〉[初回時]標準価格 **145,750円** (税抜132,500円)

内訳:本体143,000円(税抜130,000円)+フィルターセット2,750円(税抜2,500円)

[2回目以降]

フィルターセット4週間標準レンタル料金 **2,750円** (税抜2,500円)

〈本体をレンタルの場合〉

4週間本体使用料+4週間標準レンタル料金 **5,500円** (税抜5,000円)

内訳:本体使用料2,750円(税抜2,500円)+フィルターセット2,750円(税抜2,500円)

※本体を買い取り・レンタルいずれの場合も、初回のみ部材・取付費3,300円(税抜3,000円)が別途かかります。

○サイズ:本体/幅30×奥行18.9×高さ67cm、抗菌除塵フィルター(約縦17.3×横3.1×厚み0.8cm、抗菌スポンジ/約縦11×横19.1×厚み2.5cm)

コンパクトなタイプも
ございます。
詳しくはWEBへ。



<https://biz.duskin.jp/item/toilet/wash02/dc000109/>

マークの説明

ノズル

4L減容ボトル用ノズル(別売)が
使用できます。(P.24参照)

タオル 使用環境に応じて、使い心地と吸水性にこだわったタオルを



タオルキャビネットL

○本体サイズ:幅32.5×奥行22×高さ45cm ○カラー:ソフトホワイト

約200回分※1

キャビネットタオル新大型

標準レンタル料金<タオル1本につき>

715円 (税抜650円)

○サイズ:約 幅19cm×長さ35cm以上
○カラー:ホワイト
(※繰り出し量1回当たり約16cm)
※1:タオル1本分の目安使用回数

全キャビネット共通:部材・取付費(初回のみ)1,100円(税抜 1,000円)

コンパクトな
タイプも
ございます。
詳しくはWEBへ。



<https://biz.duskin.jp/item/toilet/wash02/dc000107/>

バージンバルブ
100%の商品は、
医療関係や飲食
関係にも幅広く
ご利用いただけ
ます。



バージンバルブ100%(1枚仕立て)

ダスキンペーパータオル

標準価格 <1パック200枚入> **302円** (税抜275円)
○サイズ:約 縦21×横22.5cm



バージンバルブ100%(2枚仕立て)

ダスキンソフトペーパータオル

標準価格 <1パック100組200枚入> **225円** (税抜205円)
○サイズ:約 縦21×横22cm



未漂白再生紙※1(1枚仕立て)

エコペーパータオル ナチュラル

標準価格 <1パック200枚入> **264円** (税抜240円)
○サイズ:約 縦21×横22.5cm
※1:環境に配慮し、原材料に段ボール端材(段ボール製造過程で発生する未使用部分)を利用したペーパータオルです。木材ハルブ素材の色を生かしたナチュラルカラーです。

芳香・消臭 上質な香りでオフィスやお店をワンランク上の空間に

会議室や店舗などに。



ホワイト

ブラック

ブラウン

他にも
芳香・消臭商品を
取り揃えています。
詳しくはWEBへ。



<https://biz.duskin.jp/item/toilet/smell/>

芳香消臭タイプ

香りは
4種類
プライムDデオ
プライムDデオ スモーク
デオハーブ
デオレモン

20m² 程度のスペースに

芳香ファン20

4週間標準レンタル料金 **各2,200円** (税抜2,000円)

10m² 程度のスペースに

芳香ファン10

4週間標準レンタル料金 **各1,760円** (税抜1,600円)

芳香ファン

商品仕様 ○サイズ:幅9.9×奥行9.1×高さ22.4cm ○本体:乾電池(単1×1本)使用 ○シロッコファン方式 ○液体タイプ

芳香タイプ

香りは
7種類
プライムD フレッシュ
プライムD エレガンス
プライムD シック
プライムD フルーツ
シトラス、グリーンアップル、
フローラル

20m² 程度のスペースに

芳香ファン20

4週間標準レンタル料金 **各1,980円** (税抜1,800円)

10m² 程度のスペースに

芳香ファン10

4週間標準レンタル料金 **各1,320円** (税抜1,200円)

天然由来の成分で、布製品を消臭・除菌。

ソファなどの
布製品

衣類

・柿+サトウキビの成分で消臭
・グレープフルーツの種子エキスで除菌
・清潔感のある石けんの香り



布製品用消臭剤 リフレッシュ

標準価格<4L>

3,520円 (税抜3,200円)

○液性:中性
※バロン容器コック別売:99円(税抜 90円)を4L本体に取り付けてご使用ください。

ウイルス除去 除菌 ボトルスプレー

マークの説明

ウイルス除去

ウイルスを除去します。
※すべてのウイルスに効果があるわけではありません。

除菌

除菌効果があります。
※すべての菌を除菌するわけではありません。

ボトルスプレー

500mLボトル(別売)、ハンドスプレー(別売)が使用できます。(P.24参照)

便器の洗浄

取り付けるだけでキレイ・快適。便器洗浄の手間とニオイを削減

男子小便器に吊り下げて設置するだけ。



ビューティークリーン吊り下げ式

4週間標準レンタル料金 薬剤/大	1,320円 (税抜1,200円)	利用頻度の多い場所 (1日約55回程度の洗浄)
4週間標準レンタル料金 薬剤/小	1,100円 (税抜1,000円)	利用頻度の少ない場所 (1日約35回程度の洗浄)
洗浄・部材・取付費(初回のみ)	3,300円 (税抜3,000円)	

前洗浄、芳香機能などを搭載のセンサー式。



ビューティークリーン オートⅢ

4週間標準レンタル料金	3,630円 (税抜3,300円)
洗浄・部材・取付費(初回のみ)	11,000円 (税抜10,000円)

○サイズ:幅11×奥行12.9×高さ16.5cm
※TOTO、INAX等のフラッシュバルブに取り付けられます。※電気工事不要

ハイタンク式、センサー式の小便器に。



ビューティークリーン レギュラーⅡ

4週間標準レンタル料金	1,760円 (税抜1,600円)
洗浄・部材・取付費(初回のみ)	5,500円 (税抜5,000円)

○サイズ:幅7.5×奥行6×高さ13.7cm
※すでにセンサーを取り付けてある便器やハイタンク式など、パイプが直結している便器にも取り付けられます。※電気工事不要

便器洗浄関連

21

尿石付着防止作用

有機酸の働きで悪臭の原因となる尿石や黄ばみの発生を防ぎます。

※ビューティークリーン 薬剤効果イメージ

洗浄・防汚作用

ビューティークリーンの薬剤溶液が汚れを洗浄。界面活性剤の働きで、汚れの付着を防ぎます。

※ビューティークリーンの薬剤洗浄イメージ図

他にも
便器まわりの
衛生商品
を取り揃えています。
詳しくはWEBへ。
<https://biz.duskin.jp/item/toilet/sanitation/>



便器まわりの芳香・消臭

ニオイが気になる場所を、心地よい空間に

小便器に置くだけで洗浄・防汚・芳香、尿の飛散も軽減します。



芳香ドーム

4週間標準レンタル料金	660円 (税抜600円)
-------------	---------------

○サイズ:約8×3cm
※使用すると温度差で色が青色から白色に変わります。

サッとスプレーするだけでニオイを抑制。



トイレ消臭持続剤 (便器周り 床・壁用)

標準価格 (260mL)	550円 (税抜500円)
--------------	---------------

○液性:中性
※霧タイプミニスプレー別売88円(税抜80円)をお使いください。※便器内へのスプレーは水で洗い流されるため、効果が得られません。便器周辺にスプレーしてください。
※塩化ベンザルコニウム0.1%配合。

使用できないところ
○ワックスが塗られたところ ○温水洗浄便座の電装部分
○白木など、シミになるおそれのある材質 ○銅・真鍮製のもの(配管など)

便器まわりの備品

さらに快適&衛生的に

NEW



環境に配慮し、100%再生紙を使用。

ダスキントイレットペーパーソフトタイプ

標準価格	770円 (税抜700円)
------	---------------

○長さ:1ロール120m(シングル・6ロール入)



便器の黄ばみ、尿石をすばやく溶解。除菌・消臭効果も。

トイレクリーナー酸性タイプ

標準価格 (550mL)	440円 (税抜400円)
--------------	---------------

○液性:酸性 ※洗剤をつけたまま長時間放置しないでください。
※塩素系漂白剤との併用はしないでください。

ウイルス除去 除菌

マークの説明 **ウイルス除去** ウイルスを除去します。 ※すべてのウイルスに効果があるわけではありません。

除菌 除菌効果があります。 ※すべての菌を除菌するわけではありません。

床用・ガラス用洗剤、持続除菌洗剤 施設の清潔を守る、さまざまな洗剤

500mLボトル約400本分^{*1}



4L

床・壁・テーブルなど
水で洗える場所に。

ホール用洗剤

〈高濃度希釈タイプ(10~120倍)〉

標準価格(4L) **2,970円** (税抜2,700円)

ホール用洗剤ミニ

標準価格(50mL) **275円** (税抜250円)

○液性:アルカリ性
※水を吸い込む床には使用できません。※塗装面などに使用する場合は、直接スプレーせず、布などにつけて使用してください。
※1:50倍希釈時
※2:5倍希釈液の10倍希釈時

ウイルス除去 ノズル ボトルスプレー

計量いらずで
500mLボトル1本分^{*2}
を作ることができます



50mLボトル
(5倍希釈液)

強力な洗浄力。



5L

濃縮床用洗剤

〈高濃度希釈タイプ(20~120倍)〉

標準価格(5L) **3,707円** (税抜3,370円)

標準価格(18L) **7,700円** (税抜7,000円)

○液性:アルカリ性
※水を吸い込む床には使用できません。

ウイルス除去

鉱物油汚れをすばやく除去。



床用洗剤〈鉱物油汚れ用〉

〈希釈タイプ(原液~50倍)〉

標準価格(18L) **8,415円** (税抜7,650円)

○液性:アルカリ性
※リノリウム、Pタイルの床、白木など水を吸い込む床には使用できません。



4L

手アカやヤニ、
しつこい汚れに。
シュッとスプレー、
サッと拭くだけ。

ガラスクリーナー

〈高濃度希釈タイプ(10倍)〉

標準価格(4L) **2,750円** (税抜2,500円)

ガラスクリーナーミニ

標準価格(50mL) **275円** (税抜250円)

○液性:弱アルカリ性
※塗装面などに使用する場合は、直接スプレーせず、布などにつけて拭いてください。
※4:10倍希釈時

ノズル ボトルスプレー

計量いらずで
500mLボトル1本分^{*4}
を作ることができます



50mLボトル

古いワックス層も
しっかり除去。



樹脂ワックス用はくり剤

〈高濃度希釈タイプ(5~15倍)〉

標準価格(5L) **5,500円** (税抜5,000円)

○液性:アルカリ性
※石床、カーペット床、木質床、リノリウムの床には使用できません。

塗り重ねで美しい
光沢を。



5L

樹脂ワックス高級タイプ

標準価格(5L) **8,107円** (税抜7,370円)

標準価格(18L) **19,602円** (税抜17,820円)

○液性:中性 ※表面を加工していない木質床、カーペット床、リノリウムの床、油加工された床、油性ワックスを使用している床には使用できません。※水やアルコールのかかる場所や屋外には使用できません。

強い皮膜でキズや
汚れを寄せつけない。



5L

床用樹脂ワックス

標準価格(1L) **1,100円** (税抜1,000円)

標準価格(5L) **5,225円** (税抜4,750円)

標準価格(18L) **13,167円** (税抜11,970円)

○液性:中性 ※表面を加工していない木質床、カーペット床、リノリウムの床、油加工された床、油性ワックスを使用している床には使用できません。※水やアルコールのかかる場所や屋外には使用できません。

これ1本で「汚れ落とし」「除菌」「抗菌コート」
3つの効果。

NEW



TuZuKu 持続除菌洗剤

標準価格(200mL) **858円** (税抜780円)

○液性:弱酸性
○TuZuKu 持続除菌洗剤専用スプレー:別売88円(税抜80円)をお使いください。
※持続除菌とは、除菌と抗菌を組み合わせたことで、菌を減らした後、菌を増やさないことをいいます。
※すべての菌を除菌・抗菌するわけではありません。
※使用環境により持続期間には差があります。

※3
ウイルス除去 除菌

スプレーは別売です。



各種清掃ツールも
取り揃えています。
詳しくはWEBへ。



<https://biz.duskin.jp/item/cleanser/>

厨房関連洗剤・ツール プロ仕様の洗浄力や使いやすさがこだわり

優れた泡立ちと洗浄力。スポンジ除菌も。

500mLボトル約80本分^{*1}



4L
標準価格 (4L) **3,630円** (税抜3,300円)

ヒンジキャップ
500mLボトル
(別売)
標準価格
110円
(税抜100円)

計量いらずで
500mLボトル
1本分^{*1}を
作ることができます
50mLボトル

○液性: 中性
※ヒンジキャップ500mLボトルでお使いになる場合は、7~25倍でお使いください。
※1: 10倍希釈時

業務用台所洗剤 濃縮タイプ

〈高濃度希釈タイプ(7~3,000倍)〉
標準価格 (4L) **3,630円** (税抜3,300円)

業務用台所洗剤 濃縮タイプミニ

標準価格 (50mL) **275円** (税抜250円)

ウイルス除去 ノズル

動・植物油脂の
ガンコな油汚れを
落とす。

500mLボトル約240本分^{*2}



4L
標準価格 (4L) **3,300円** (税抜3,000円)

計量いらずで
500mLボトル
1本分^{*3}を
作ることができます
50mLボトル

○液性: アルカリ性
※ガラスや鏡面仕上げのステンレスおよびアルミ製品には使用しないでください。
※必ず希釈してお使いください。
※2: 30倍希釈時
※3: 10倍希釈時

油汚れ用洗剤

〈高濃度希釈タイプ(10~50倍)〉
標準価格 (4L) **3,300円** (税抜3,000円)

油汚れ用洗剤ミニ

標準価格 (50mL) **275円** (税抜250円)

ウイルス除去 ノズル ボトルスプレー

ふきん・まな板・食器類の漂白に。



塩素系除菌漂白剤

〈高濃度希釈タイプ(300倍以上)〉
標準価格 (4L) **1,980円** (税抜1,800円)

○液性: アルカリ性
※食品添加物製剤

ウイルス除去 除菌 ノズル

茶渋や色素を除去。



酸素系つけおき漂白剤

〈標準希釈倍率(100倍)〉
標準価格 (1kg) **1,540円** (税抜1,400円)

○液性: 弱アルカリ性 ※アルミ製品・銅製品・漆器などには使用しないでください。

排水パイプ内の汚れを一掃。



パイプクリーナー

〈標準希釈倍率(2.5~50倍)〉
標準価格 (1kg) **1,650円** (税抜1,500円)

○液性: アルカリ性

ステンレスの洗浄・つや出し・保護。



ステンレスクリーナー

〈原液使用〉
標準価格 (480mL) **1,100円** (税抜1,000円)

ハンドスプレー(別売) **132円** (税抜120円)

○液性: 弱アルカリ性

ウイルス除去

優れた除菌力で、調理台や食器棚等にも安心。



アルコール除菌剤

〈原液使用〉
標準価格 (4L) **3,630円** (税抜3,300円)

○液性: 中性 ※火気注意 ※食品添加物アルコール製剤

ウイルス除去 除菌 ノズル ボトルスプレー

大容量のアルコール除菌剤。



アルコール除菌剤65

〈原液使用〉
標準価格 (20L) **18,150円** (税抜16,500円)

○液性: 弱酸性
※火気注意 ※食品添加物アルコール製剤

除菌

鉄板やフライトップのコゲつきを強力除去。

グリドルクリーナー

〈原液または2倍希釈〉
標準価格 (4L) **2,860円** (税抜2,600円)

○液性: アルカリ性 ※アルミ製品や塗装面に使用しないでください。

ノズル

鉄板のコゲを強力にこすり落とす。



グリドルパッド高温用ホルダー 3M

標準価格 (パッド1枚付) **2,750円** (税抜2,500円)

○サイズ: 約 縦14.1×横10.1×高さ6.5cm ○素材: 本体/耐熱性樹脂・スチール、パッド/ガラスファイバー+研磨粒子

グリドルパッド高温用パッド 3M

標準価格 **484円** (税抜440円)

○サイズ: 14×11.4cm ○素材: グラスファイバー+研磨粒子 ※耐熱温度約220℃

水切れ・泡切れがよく、丈夫で長持ち。乾燥も速い。



イエロー ローズ ライトグリーン

NEW



ブラック ネイビー グレー

NEW



ネイビー

- 台所用スポンジ3色セットS抗菌タイプ
- 台所用スポンジ3色セットモノトーンN抗菌タイプ
- 台所用スポンジネイビー3個入抗菌タイプ

標準価格 **各561円**
(税抜510円)

〈共通〉
○サイズ:約6.5×12.5×3.5cm
○素材:ウレタンフォーム、ナイロン不織布(研磨材入)、無機系抗菌剤
○カラー:(S)/イエロー・ローズ・ライトグリーン、(モノトーンN)/ブラック・ネイビー・グレー

使いやすい外エンボス加工。



他にも
厨房作業を
快適にする商品を
取り揃えています。
詳しくはWEBへ。



<https://biz.duskin.jp/item/cleanser/kitchen/>

ポリエチレン手袋フリーサイズ (100枚入)

標準価格 **330円** (税抜300円)

○サイズ:全長27cm ○素材:ポリエチレン

ノズル・ハンドスプレー・ボトル

NEW



4L減容ボトル用
ノズル

標準価格 **77円** (税抜70円)



ハンドスプレー
標準価格 **132円** (税抜120円)

500mLボトル
標準価格 **88円** (税抜80円)

ホール用
洗剤用

ガラス
クリーナー用

アルコール
除菌剤用

油汚れ用
洗剤用

布製品用消臭剤
リフレッシュ用

グリストラップ用洗剤・ツール

油脂や沈殿物をラクに除去して、悪臭・詰まりを防ぐ

油分離槽に入れてかく拌すれば、水溶性シートが細かく溶けて油脂を効率よく吸着。



グリストラップ用
油吸着材 (4枚入)

標準価格 **2,420円** (税抜2,200円)



グリストラップ用
油吸着材回収網

標準価格 **2,750円** (税抜2,500円)

○サイズ:柄/650×25mm、
網/長さ220×幅150×深さ70mm

排水管や側溝にも使えます。



グリストラップクリーナー

標準価格 (4L) **3,520円** (税抜3,200円)

○液性:アルカリ性

ノズル

グリストラップ・排水管・側溝に使用する場合
(毎日の作業)

標準希釈倍率: **1,000~2,000倍**

たまった生ゴミをラクラク除去。



グリストラップ用
水切りネット (15枚入)

標準価格 (小) **2,750円** (税抜2,500円)

標準価格 (大) **3,300円** (税抜3,000円)

○対応サイズ:ゴミかごの周囲寸法
(小) 50~120cm
(大) 70~220cm

小 大

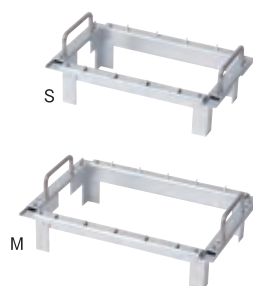

水切りネット専用枠

標準価格 (S) **4,730円** (税抜4,300円)

標準価格 (M) **5,280円** (税抜4,800円)

○サイズ:(S) 最小寸法:幅30×奥行14×高さ11.6cm
最大寸法:幅49×奥行22×高さ11.6cm
(M) 最小寸法:幅35×奥行20×高さ11.6cm
最大寸法:幅58×奥行33×高さ11.6cm

(S)は水切りネット(小)、(M)は水切りネット(大)に対応

マークの説明

ノズル 4L減容ボトル用ノズル(別売)が
使用できます。

ボトル
スプレー 500mLボトル(別売)、ハンドスプレー(別売)が
使用できます。

グリスフィルター 排気ダクトの油汚れを防止。定期交換で洗浄の手間いらず

ニオイや引火のリスクを軽減して快適空間の実現に。



清掃作業の
コスト削減に

交換作業の
手間が省け
スタッフの
安心に

油除去率
約90%※

※日本厨房工業会
試験法に
準拠して測定
(ダスキン調べ)

ダスキンならではの
安心付帯
サービス



ダスキン業務用
グリスフィルターは、
一般社団法人
日本厨房工業会の
認定品です。



ダスキン業務用
グリスフィルターは、
一般社団法人
日本厨房工業会の
認定品です。

発泡ニッケルタイプ
業務用グリスフィルターH

4週間標準レンタル料金
(1枚あたり)
3,740円~4,070円 (税抜3,400円~3,700円)

○サイズ:GF55H/約 横499×縦500mm GF54H/約 横499×縦400mm
GF53H/約 横499×縦300mm GF52H/約 横499×縦250mm
GF44H/約 横399×縦400mm GF33H/約 横299×縦300mm

ステンレスタイプ
業務用グリスフィルターL3

4週間標準レンタル料金
(1枚あたり)
2,420円~2,750円 (税抜2,200円~2,500円)

○サイズ:GF55L3/約 横499×縦500mm GF54L3/約 横499×縦400mm
GF53L3/約 横499×縦300mm GF52L3/約 横499×縦250mm
GF44L3/約 横399×縦400mm GF33L3/約 横299×縦300mm



フィルター枠がない場合でも「壁面
取付用シングルタイプ」「天井取付
用Vタイプ」をご用意しております。
担当者にご相談ください。

ダクト清掃 蓄積した油汚れを除去し、厨房排気設備の維持管理をサポート

設備メンテナンス

25



厨房ダクトの種類、構造、設置状況に応じた
清掃を実施。

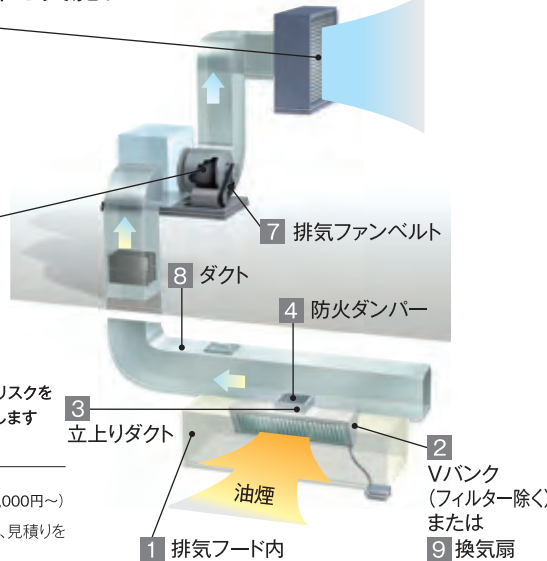

1~8
内壁に付着し、蓄積された油汚れを除去。火災のリスクを
低減します。作業後、写真付き完了報告書を提出します
ダクト フル清掃

標準料金 **330,000円**~ (税抜300,000円~)
※設置状況により料金変動するため現地に調査、見積りを
させていただきます。

1~7
A パック
排気フード内、Vバンク(フィルター除く)、立上りダクト、
防火ダンパー、排気ガラリ、排気ファン、排気ファンベルト交換
ダクト清掃
標準料金 **148,280円**~ (税抜134,800円~)

1~5
B パック
排気フード内、Vバンク(フィルター除く)、
立上りダクト、防火ダンパー、排気ガラリ
ダクト清掃
標準料金 **95,920円**~ (税抜87,200円~)

1 3 5 9
C パック
排気フード内、立上りダクト、排気ガラリ、換気扇
ダクト (換気扇まわり) 清掃
標準料金 **109,010円**~ (税抜99,100円~)

※点検口がない場合は別途7,942円(税抜7,220円)~が必要となります。
※排気フードの大きさは12㎡以内とします(13㎡以上は3,311円(税抜
3,010円)/㎡の追加料金となります)。
※設置年数や状況によってサービスができない場合があります。
※詳しくは担当者にお尋ねください。

グリストラップ清掃 ニオイや害虫の発生源・グリストラップ内の汚れを除去



排水管の詰まり予防にも
グリストラップ清掃サービス

標準料金
1階/地下最下層 **50,281円**~ (税抜45,710円~)
○標準容量:250L以下
標準料金
2階以上/地下最下層以外 **43,670円**~ (税抜39,700円~)
○標準容量:180L以下

グリストラップ清掃サービス(定期サービス)

標準料金
1階/地下最下層 **40,700円**~ (税抜37,000円~)
○標準容量:250L以下
標準料金
2階以上/地下最下層以外 **35,750円**~ (税抜32,500円~)
○標準容量:180L以下

○初回は念入りな清掃をするため、
初回のみ別途料金をいただきます。
○12か月以内に同一のお客様から
次回同一箇所の清掃を依頼いた
いた場合は、定期サービス料金で
実施いたします。※排水管に詰まり
がある場合は高圧洗浄費用として
37,048円(税抜33,680円)
(20m以内の場合)が別途必要で
す。※グリストラップの状況や大き
さ等によっては現地調査のうえ、別
途お見積りが必要となります。詳し
くは担当者にお尋ねください。※1
階以外は機器搬入のためエレベ
ーターが必要となります。○作業
者による現地調査が必要となる場合
があります(別途料金が必要です)。

浄水器 水道水に含まれる不純物をしっかり除去

たっぷりの通水量で、調理に活躍。

粒状活性炭
(銀添着活性炭)

銀添着サンゴ砂

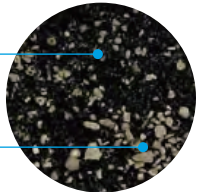

活性炭の働きで不純物を除去

おいしい水コーラルカートリッジ

4週間標準レンタル料金 **3,850円** (税抜3,500円)

本体使用料(初回のみ) **5,500円** (税抜5,000円)

○サイズ: 本体/最大径10×高さ20.7cm カートリッジ/最大径9×高さ17.2cm ○満水時重量: 約2.7kg(カートリッジ含む)
○ろ材: 活性炭、不織布 ○添加材: ソメライト(銀添着サンゴ砂)
○ろ過流量: 6L/分以上(0.2MPa) ○総ろ過水量: 6,000L



置型

置き場所に困らないビルトイン型。

ビルトイン型浄水器6,000Lカートリッジ

4週間標準レンタル料金 **3,278円** (税抜2,980円)

本体・部材・取付費(初回のみ) **26,290円**~ (税抜23,900円~)

○サイズ: カートリッジ/最大径10×高さ28cm ○満水時重量: 約1.9kg(カートリッジのみ) ○ろ材: 活性炭、不織布 ○ろ過流量: 6L/分以上(0.2MPa) ○総ろ過水量: 6,000L
※取付費の内容により取付費は異なります。詳しくは担当者にご相談ください。また、部材交換や配管補修の費用は、お客様負担となります。
※水道法に基づく給水器具等認証商品(JET認証)



ビルトイン型



1年ごとに
本体を
無料で交換

置型

浄水力と衛生度が高く、
不純物をしっかり除去します。

おいしい水アルファ

4週間標準レンタル料金 **3,201円** (税抜2,910円)

本体使用料(初回のみ) **1,100円** (税抜1,000円)

○サイズ: 本体/最大径12.3×高さ34cm カートリッジ/最大径7.4×高さ21.1cm ○満水時重量: 約1.3kg(カートリッジ含む)
○ろ材: 活性炭、不織布、中空糸膜 ○添加材: サンゴ砂 ○ろ過流量: 4L/分以上(0.2MPa) ○総ろ過水量: 1,000L
※一般社団法人浄水器協会適合マーク商品

中空糸膜が
鉄サビまで除去

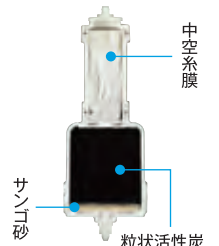

サンゴ砂

中空糸膜

粒状活性炭
(銀添着活性炭)

小さくて衛生的。お湯浄水対応の“おいしい水プラス+2”。
カートリッジは2タイプ。



1年ごとに
本体を
無料で交換

蛇口直結型

スピード除去で浄水が
ジャバジャバ出てくる
大流量

除去率
(塩素)
95%
※1

除去率
(塩素以外)
80%
※1

ろ過流量
業界トップクラス
5L/分

※1: ダスキン基準試験結果

大流量カートリッジ

お湯浄水対応

4週間標準レンタル料金 **2,145円** (税抜1,950円)

○サイズ: 外径6.2×高さ10cm ○ろ材: 活性炭、不織布 ○重量: 272g(満水時) ○ろ過流量: 5L/分以上(0.2MPa) ○総ろ過水量: 300L ○お湯浄水対応

除去率
(塩素)
95%
※1

除去率
(塩素以外)
90%
※1

除去項目
12

※1: ダスキン基準試験結果

活性炭と中空糸膜の
W使用で
安心の高除去率

高除去カートリッジ

お湯浄水対応

4週間標準レンタル料金 **2,750円** (税抜2,500円)

○サイズ: 外径6.2×高さ10cm ○ろ材: 活性炭、不織布、中空糸膜、セラミック ○重量: 276g(満水時) ○ろ過流量: 3L/分以上(0.2MPa) ○総ろ過水量: 300L ○お湯浄水対応

切替えやすいレバー
レバーを上下するだけで
吐水モードを簡単切替え。

スパイラルシャワー
広範囲に広がる原水シャワーで、
洗い流しやすく、水ハネも軽減。

おいしい水プラス+2 本体<共通仕様>

本体使用料(初回のみ)
大流量・高除去カートリッジ共通 **1,100円** (税抜1,000円)

○サイズ: 本体/幅11.4×奥行7.8×高さ4.9cm ○重量: 123g(満水時) ○素材: ABS樹脂、ポリアセタール、ステンレス

※上記全ての浄水器は、初期:2日以上使用しなかった場合は約2分間、毎日の使い始めは30秒以上、捨て水をしてください。

ウォーターサーバー
タイプの浄水器も
ございます。
詳しくはWEBへ。



<https://biz.duskin.jp/item/water/dc000043/>

清浄度測定サービス〈ATP拭き取り検査〉 手軽な衛生検査で現状をチェック



厨房内の汚れ残りを約10秒で数値化。その場で手指や器具などの清浄度を測定。数値化された検査結果に基づき改善提案を行います。

清浄度測定サービス (ATP拭き取り検査)

標準料金 <3ヵ所基本セット> **4,840円** (税抜4,400円)

○基本料金2,200円(税抜2,000円)+測定料金(1ヵ所あたり)880円(税抜800円)○追加は(1ヵ所あたり)880円(税抜800円)

目視調査サービス プロの目で隅々まで衛生レベルを調査



厨房はもちろん、ホールやトイレなどの店内の衛生状態を目視にて調査。チェックリストに基づいて丁寧に確認し、衛生レベルを数値化。改善箇所や衛生課題を「見える化」して、改善提案を行います。



店舗・厨房は衛生的に保たれているか、また食材は的確に取り扱われているかなどを確認し、改善提案します。

主な調査箇所

- 食材や器具・食器などの管理 ●厨房設備など
- (例)
- ・冷蔵庫は10℃以下、冷凍庫は-18℃以下に保たれているか。
 - ・食材や調理器具の保管場所が適切で、床面から60cm以上の高さで保管されているか。

目視調査サービス

標準料金 <基本20項目> **5,500円** (税抜5,000円)

○追加(1項目あたり)165円(税抜150円)



化粧室の目視調査サービスも承ります。

ファイバースコープで、目視だけでは確認できない排水管の奥やすき間も調査。

拭き取り検査サービス 細菌汚染の见えないリスクを明らかに



手指やまな板など、衛生管理に重要な箇所の拭き取り検査を実施し、一般生菌などの有無を把握。

ダスキンの担当者がお伺いし、拭き取り検査を実施

衛生管理に重要な5カ所の中から3カ所を検査します。

衛生検査で実績の高い第三者機関に委託



1 手指

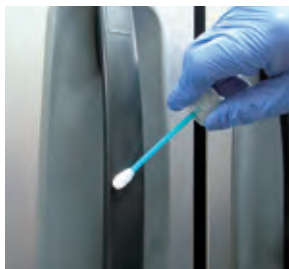

2 冷蔵庫の取っ手



3 蛇口ハンドル



4 まな板



5 包丁

1カ所につき3項目の検査

一般生菌数と他2項目を検査します

※詳しくは担当者にお問い合わせください。

約1週間で検査結果を郵送でお届け。

※衛生検査で実績の高い「株式会社LSIメディエンス」での高精度な試料分析を実施します。



拭き取り検査サービス

標準料金 <3カ所基本セット> **11,000円** (税抜10,000円)

○1施設、3カ所、1回の料金です。○検査箇所は5カ所の中から3カ所お選びいただけます。○検査機関への送料込(クール便)の料金です。○追加は<1カ所あたり>3,300円(税抜3,000円)です。

※3カ所基本セット以外の検査もお受けします。担当者にお問い合わせください。

食材検査サービス 食材・食品(調理品)の細菌を検査

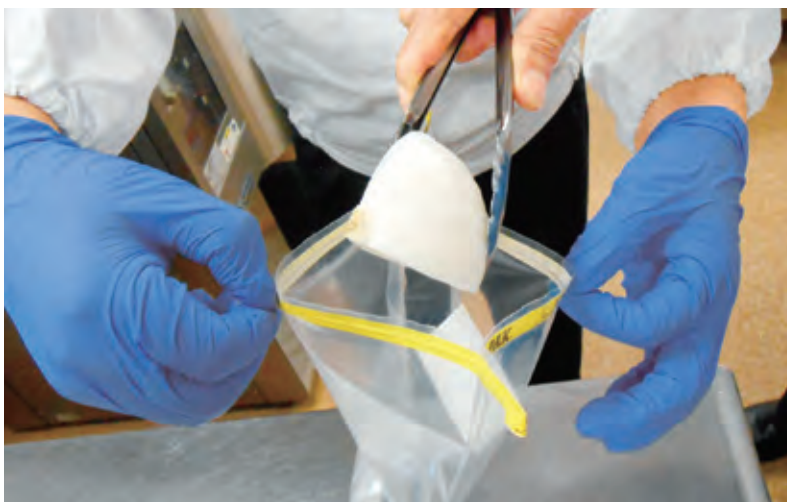

食材・食品(調理品)の検査を実施。

食材検査サービス

標準料金 <1検体1項目~> A類 **3,300円** (税抜3,000円)

基本料金 **1,100円** + B類 **6,600円** (税抜6,000円)
(税抜1,000円)

C類 **9,900円** (税抜9,000円)

※検査項目については担当者にお問い合わせください。

※1検体複数項目の検査も可能です。

※衛生検査で実績の高い「株式会社LSIメディエンス」での高精度な試料分析を実施します。

※拭き取り検査サービスと同時に依頼いただく場合は、食材検査サービスの基本料金はかかりません。

食中毒緊急消毒サービス★ 衛生リスクを低減。いざという時の緊急対応

食中毒が発生した場合に、関係機関と連携し、速やかな現場復旧をお手伝いします。

※予防を目的としたサービスではありません。



- 発生した事故に緊急対応
食中毒や細菌感染の発生時に、行政の指示・指導に応じた緊急消毒を行います。
※すべての菌に効果があるわけではありません。
- 消毒効果の高い薬剤を使用
細菌にもウイルスにも有効な薬剤で効果的に消毒します。
※すべての細菌・ウイルスに効果があるわけではありません。
- 原因菌の拡散を防ぎます
緊急消毒用保護具の装着、処理・持ち帰りを徹底、外部への拡散を防止します。

食中毒緊急消毒サービス **P**

■標準料金	
基本料金	19,800円 (税抜18,000円)
+	
床面1㎡あたり	550円 (税抜500円)
壁面・厨房機器表面 1㎡あたり	770円 (税抜700円)
厨房機器の内部 1㎡あたり	1,100円 (税抜1,000円)

環境除菌サービス☆☆ 衛生管理・感染対策のための衛生的な環境づくりをサポート

お店全体の除菌や、厨房の限られたスペースだけの除菌など、

目的や予算に合わせたサービスをご提案します。※空間全体を除菌するものではありません。



- 感染対策に
施設に応じて、手指の接触箇所や菌による汚染リスクの高い箇所を重点的に除菌処理します。
※感染症・食中毒を予防するものではありません。
- 「除菌作業済証明書」を発行
作業完了時には、店頭に掲示できる「除菌作業済証明書」(A4サイズまたはシールタイプ)を発行します。
- 多様な薬剤で環境に合わせて対応
ウイルスに有効とされる塩素系消毒剤(亜塩素酸水・次亜塩素酸ナトリウム)や塩化ベンザルコニウム、アルコール除菌剤などを使用し、環境に合わせて対応をいたします。

環境除菌サービス **P**

■標準料金	
基本料金	スポットサービス・定期サービス(初回) 13,200円 (税抜12,000円)
	定期サービス(2回目以降) 4,400円 (税抜4,000円)
+	
サービス面積 1㎡あたり	110円~ (税抜100円~)
ドアノブ・スイッチパネルなど 1ヵ所あたり	55円~ (税抜50円~)

■常備しておくことで、細菌感染の拡大にすばやく対応

汚物の処理ツールBOX

標準価格 4,950円 (税抜4,500円)

○サイズ: 幅23.5×奥行14.0×高さ29.5cm

○セット内容

使い捨て手袋2双(4枚)・使い捨てマスク(1枚)・ペーパータオル(20枚)・カップ&ノズル・使い捨てシューズカバー1足(2枚)・嘔吐物凝固処理剤カッツケ隊(2袋)・次亜塩素酸ナトリウム液(250mL)・紙製チリトリ(2枚)・使い捨てガウン袖つき(1枚)・ポリ袋(回収袋)(2枚)・マニュアルカード(1枚)・紙製ヘラ(2枚)・調製ボトル・調製ボトル用シール



パッキン交換サービス 冷蔵庫・冷凍庫の劣化したドアパッキンを交換

ドアパッキンが劣化・破損すると冷気が漏れ出して食材が傷む原因に。劣化・破損したパッキンを取り外し、ドアの簡易清掃を行った後、新しいパッキンを取り付けます。



●交換が必要なパッキンの例



汚れ固着・黒カビ発生

パッキンの破損

パッキン交換サービス **P**

■料金例: ドア4枚のパッキン交換の場合

①パッキン代 (5,500円×4枚)	22,000円 (税抜20,000円)
②施工費	18,700円 (税抜17,000円)
①+② 小計	40,700円 (税抜37,000円)

※交換する機種・ドア枚数により料金異なります。
※メーカーからの送料が別途必要です。

〈対応メーカー〉 ホシザキ、パナソニック(サンヨー)

〈対応機種〉 横型冷蔵庫・冷凍庫(コールドテーブル)(1ドア・2ドア・3ドア)
縦型冷蔵庫・冷凍庫(2ドア・4ドア・6ドア)

※機種・状態により対応できない場合があります。

P サービス時に有料駐車場を利用した場合、別途駐車料金をご負担いただきます。

見積無料

作業内容や状況により料金が異なるため、まずはお見積りさせていただきます。

☆すべての菌を除菌するわけではありません。

★感染症法の1類(エボラ出血熱、痘そう、ペスト等)、2類(結核、ジフテリア、鳥インフルエンザ等)および指定感染症に定められた感染症には対応できません。

ゴキブリ駆除サービス 定期管理でゴキブリを生息させない環境をつくる

STEP1 <調査> プロの徹底調査で、 生息状況を把握

専用の調査用資器材を使い、プロの目でゴキブリの生息場所や発生源をチェック。普段は目につかない場所まで、徹底的に調査します。

STEP2 <駆除> 最小限の薬剤で、 効率的にゴキブリを駆除

巣や通り道に薬剤を設置し、効果的に駆除。状況に応じて幼虫や卵、死がいでバキューミングします。

食器類の片付け不要。だから短時間で完了



定期サービスには「ターミニクス安心パック」が付帯します

定期サービスをご利用のお客様の事業所が、火災など万一の被害に遭われた際に、ご加入の火災保険とは別に、清掃・除菌などのダスキンサービスや商品(最大10万円(税込)相当まで)で復旧をサポートするサービスです(適用条件がありますので、詳しくは担当者にお問い合わせください)。

STEP3 <維持> 定期的なチェックと アドバイスで、予防管理

4週間ごとに生息状況を確認し、ゴキブリの発生を予防。必要に応じて薬剤を補充・追加設置します。

「サニテーションレポート」による報告で店内状況を把握



安心の再施工サービス

定期契約期間中に効果がみられない場合は再施工します。

※詳しくは担当者にお問い合わせください。

※状況によりベイト剤以外の薬剤処理が必要な場合があります。
※初回に徹底駆除を行う場合、食器類や什器の移動をお願いする場合があります。
※初回サービスや定期サービスにおいて、環境改善(発生源となる野菜くずや食べ物の残り等厨芥ゴミ除去・すき間閉鎖)が必要な場合、別途お見積りいたします。

ゴキブリ駆除サービス



	50m ² (約15坪)まで	80m ² (約25坪)まで
初回標準料金	16,500円 (税抜15,000円)	23,100円 (税抜21,000円)
4週間標準料金	5,500円 (税抜5,000円)	7,700円 (税抜7,000円)

ネズミ駆除サービス ネズミを駆除し再侵入させない環境をつくる

建物の構造や周辺環境に合わせ、捕獲・駆除・通路閉鎖などのプランをご提案します。 **P**



STEP1 <調査>

建物の周辺環境、被害状況、生息状況などを調査

ヒアリングと目視で調査し、サービス工程を設定。見積書と併せて提案します。



STEP2 <駆除>

侵入経路や活動場所の特定、トラップの設置

侵入経路や巣の場所、どこで餌をとっているかなどを推測し、捕獲用の粘着トラップを設置します。



STEP3 <維持>

侵入口を閉鎖し、駆除後の再侵入を防止

侵入の可能性が高い場所の通路閉鎖まで実施します。



チョウバエ駆除サービス 泡のパワーで薬剤を隅々まで浸透させ、幼虫の段階で駆除

チョウバエの幼虫が潜む排水溝や汚水槽などを調査し、効果的な方法で駆除します。



●営業中の作業もOK

液体の薬剤と異なり、泡で薬剤の飛び散りを防ぐので、営業中の作業も可能です。

●安全性に配慮した薬剤

薬剤は、チョウバエの幼虫の脱皮を妨げる成長抑制剤。人への影響や毒性が低い薬剤です。

●高い浸透力

泡状の薬剤なので、厨房の複雑な場所にも泡が浸透し長時間定着するため高い効果が得られます。

発生源はいたるところに



●食べ物カスなどゴミがたまりやすい場所



●冷蔵庫の下などの掃除がしにくい場所

チョウバエ駆除サービス



初回標準料金
50㎡(約15坪)まで

13,200円 (税抜12,000円)

4週間標準料金
50㎡(約15坪)まで

4,400円 (税抜4,000円)

飛翔害虫定期管理サービス 光に集まり飛び回る、不快な虫をキャッチ



虫を紫外線で誘引し、捕虫紙でキャッチ

床置き型デザインLED捕虫器



4週間標準料金 **5,500円** (税抜5,000円)

○サイズ:幅235×奥行250×高さ860mm
○重量:約5.7kg ○有効面積:約50㎡
○誘虫LEDランプ:1本(12W)
○電源コード:1.8m
○本体カラー:ホワイト・ブラック

ムシボン MP-301



4週間標準料金 **3,740円** (税抜3,400円)

○サイズ:幅735×奥行60×高さ173mm ○重量:1.5kg
○有効面積:約50~80㎡ ○誘虫ランプ:1本(30W)



ムシボン MP-8000



4週間標準料金 **4,950円** (税抜4,500円)

○サイズ:幅710×奥行138×高さ225mm ○重量:約3.8kg
○有効面積:約30~50㎡ ○誘虫ランプ:2本(20W)



インテリアLED捕虫器



4週間標準料金 **3,300円** (税抜3,000円)

○サイズ:幅218×奥行110×高さ215mm ○重量:約0.7kg
○有効面積:約30~50㎡ ○本体カラー:ホワイト・ブラック・ブラウン
○誘虫LEDランプ1本(3.2W)

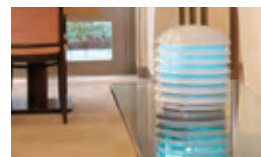

壁掛け型デザインLED捕虫器



4週間標準料金 **3,740円** (税抜3,400円)

○サイズ:幅310×奥行160×高さ260mm ○重量:約1.3kg
○有効面積:約30~50㎡ ○本体カラー:ホワイト・ブラウン
○誘虫LEDランプ1本(3.2W)



※壁掛け型デザインLED捕虫器の写真は電源コードを壁面内に施工した際のイメージです。

見えないバリアで侵入を防止

ガラス面防虫サービス



4週間標準料金 <ガラス面10㎡まで> **8,800円** (税抜8,000円)

<追加1㎡ごとに> **880円** (税抜800円)

※事前にガラス面を清掃しておいていただくことが前提条件となります。



他にも、さまざまなタイプの捕虫器を取り揃えています。詳しくはWEBへ。



<https://biz.duskin.jp/terminix/pro/tm000003/>

捕虫器で捕獲した虫の種類を確認し、報告するオプションサービス(有料)も承ります。●捕獲した虫の数を報告する「カウントサービス」●虫の種類と捕獲数を確認報告する「モニタリングサービス」

※床置き型デザインLED捕虫器以外は電源コード2mです。※捕虫器は定格電圧100V(50/60Hz)となります。※捕虫器は定期管理サービスです。

P サービス時に有料駐車場を利用した場合、別途駐車料金をご負担いただきます。

見積無料 作業内容や状況により料金が異なるため、まずはお見積りさせていただきます。

エアコンクリーニングサービス ニオイの元となるカビを分解洗浄でスッキリ

パーツを一つひとつ分解洗浄。
エアコンの汚れは、分解しないと見えません。



分解できない
内部の汚れは
高圧洗浄。

手の届かない
熱交換器内部の汚れは、
高圧洗浄機と薬剤の力で
すっきりキレイに。



さまざまなタイプのエアコン、
フィルター自動お掃除機能付きエアコンにも対応。

- 天井埋込タイプ(4方向吹出し)
- 天井吊り下げタイプ
- 天井埋込タイプ(2方向吹出し・1方向吹出し)
- 床置きタイプ
- 壁掛けタイプ(幅120cm以上)

エアコンクリーニング(天井埋込タイプ)



標準料金
(1台)

38,500円~ (税抜35,000円~)

- 5馬力・14kW・12,500kcal以上の大型のものは、上記料金の1.2倍の料金で承ります。
- ビルトインダクト方式、下り天井方式、片吹きカセット方式、オールダクト方式など一部の機種に対してサービスできないものがあります。
- 設置場所などによっては、サービスできない場合があります。
- 汚れの状態により料金は変動します。
- フィルター自動お掃除機能付きエアコンは別途5,500円(税抜5,000円)がかかります。

抗菌効果が約1年持続^{※1}

熱交換器を抗菌剤でコーティング。
ニオイの原因となるカビ・細菌の
繁殖を抑えます。

※1:設置環境、使用状況により、
効果の持続期間は変動します。
(タスキ調べ)

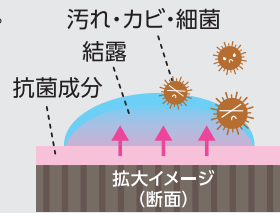

エアコンクリーニングと一緒に 実施すれば、より効果的。

(オプション) エアコン抗菌コート**

オプション
標準料金

(1台) **4,620円** (税抜4,200円)

○クリーニング料金にプラスとなります。

壁・天井スプレー洗浄サービス 壁や天井に長年たまったホコリやヤニ、油煙をスッキリ



作業の流れ

- 1 作業範囲外を丁寧に養生します。
- 2 ホコリをバキューミングします。
- 3 スプレー洗浄により、汚れを浮き上がらせます。
- 4 最後に拭き上げて仕上げます。

壁・天井スプレー洗浄



〈壁〉 1m²あたりの
標準料金

858円~ (税抜780円~)

〈天井〉 1m²あたりの
標準料金

1,430円~ (税抜1,300円~)

洗浄できない素材

- 吸水性のある素材や変色のおそれのある素材
- 傷みの激しい素材 など

※サービスは1回あたり11,000円(税抜10,000円)以上で承ります。この料金は加盟店によって異なる場合があります。※経年劣化により変色した壁・天井については、清掃を行っても元の状態に戻らないことがあります。※洗剤をスプレーしながら汚れを取り除く洗浄方法のため、作業時は洗剤のニオイがします。※このサービスはお店によって対応できない場合がありますのでご了承ください。

ファニチャークリーニング P

専用の資器材・薬剤で
すっきりリフレッシュ。

布張りソファは、見た目以上に汚れていて、タニの温床になっているおそれがあります。しかも食品などによるシミや、皮脂汚れなどが複雑に絡み合い、掃除は困難です。

- (オプション)
- 抗菌加工*
 - 汚れ防止加工
 - 帯電防止加工

Before



After



照明器具クリーニング P

汚れを落として
明るい空間に。
本体まわりも
クリーニングします。

照明器具は手の届きにくい高所にあるので掃除がしにくく、ホコリやタバコのヤニなどで汚れています。



ハードフロアクリーニング クリーニング&ワックスで、フロアを美しく維持



床をキズや汚れから守り、美しく維持するために、プロのクリーニング&ワックスを。

ハードフロアクリーニング

化学床やフローリングなど、材質や汚れの状態に応じた専門技術でクリーニング。その場に適したワックスで床材をキズや汚れから守ります。

●化学床の場合

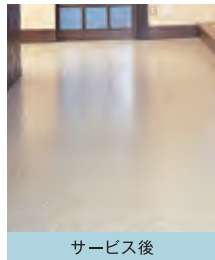
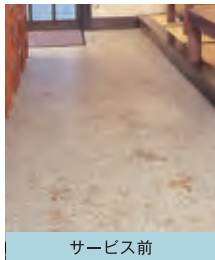

高い美観を求められるお客様には
UHS(ウルトラハイスピードシステム)

※このサービスは定期メンテナンスのご契約が基本になります。

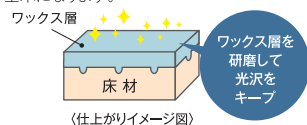

セラミックタイルクリーニング&防汚加工、防滑加工

専用パッドで汚れをスッキリ洗浄し、防汚加工で日常清掃の負担も軽減。転倒対策には部分的な防滑加工も承ります。



タイル床用防汚コーティングサービス

ひどい汚れもスッキリ洗浄。防汚コーティングでキレイを維持

タイル表面の微細な凹凸やキズは、汚れが落ちにくい原因になっています。

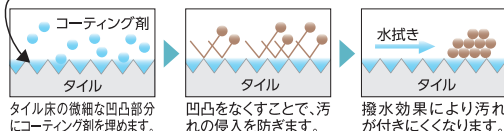

モップの水拭きだけで汚れをサッと除去できるようになります

カーペットクリーニング 汚れや素材、状況に合わせた方法でカーペットをキレイな状態に戻します

カーペットの状態に合わせて、クリーニングプランをご提案

最初に



しみついた汚れの徹底洗浄には…

シャンプー洗浄



しみついた汚れの定期的な洗浄には…

プレスプレー洗浄



軽い汚れの定期的な洗浄には…

カプセレーション洗浄



タイルカーペットには1枚1枚丸洗いです…

タイルカーペットリセットサービス



(オプション) ● 抗菌加工* ● 汚れ防止加工 ● 帯電防止加工

ダスキン衛生清掃パック 床・空間・モノに「除菌洗浄[☆]」と「抗菌^{*}・防カビ・防汚」を施工



除菌洗浄 抗菌ワックス



オゾン除菌・脱臭

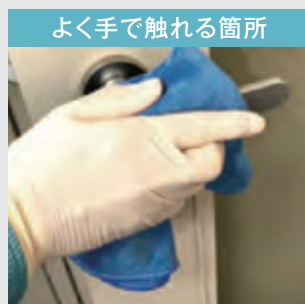

除菌洗浄 抗菌・防カビ・防汚

床、空間、よく手で触れる箇所、それぞれに適した方法で「除菌洗浄」と「抗菌・防カビ・防汚」を組み合わせた2ステップ施工を行います。通常清掃よりひとつ上の衛生レベルの向上を図ります。

室内抗菌加工サービス 室内の気になる箇所を抗菌加工★

よく触る箇所には…

抗菌コーティング剤を塗布して被膜を形成し、細菌の増殖を抑制します。



室内抗菌加工サービス(硬質面)



施工対象面積合計20㎡以下の場合
標準料金

33,000円(税抜30,000円)

※20㎡を超える場合は、20㎡ごとに33,000円(税抜30,000円)追加。
※施工箇所が著しく汚れている場合は、別途料金が発生します。
※吸水性の素材(紙、床材、繊維製品、ゴム製品、畳)はお受けできません。

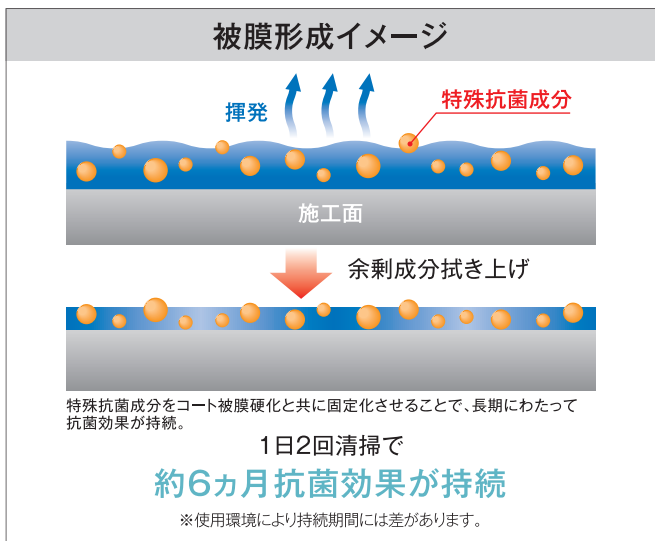

壁や繊維製品には…

光触媒による施工で、抗菌効果を発揮します。



室内抗菌加工サービス(光触媒)



1㎡あたりの
標準料金

2,200円(税抜2,000円)

※施工箇所が著しく汚れている場合は、別途料金が発生いたします。
※硬質面、吸水性の素材(紙、白木)などはお受けできません。
※サービスは1回あたり11,000円(税抜10,000円)以上で承ります。この料金は加盟店によって異なる場合があります。
※このサービスはお店によって対応できない場合がありますのでご了承ください。

サービスの特長 その1

室内光で 効果を発揮 ※1※2

室内光でも反応する光触媒を使用。
部屋のあかりを利用することで、
抗菌効果を発揮します。

サービスの特長 その2

付着している限り、 効果は持続 ※2

光触媒は変化しにくいので、光触媒が
素材に付着している限り効果が持続します。

※1: JIS R1752に準じ、500Lx、12時間および24時間光を照射した時の効果
※2: 光を照射することで効果を発揮するため、暗所では効果は得られません。

オゾン除菌・脱臭サービス 衛生面が気になる場所に、オゾンの力で除菌☆・脱臭 P



※状況により完全に脱臭できない場合があります。
※広さにより使用する機器は異なります。
※このサービスはお店によって対応できない場合がありますのでご了承ください。

オゾンを放出し室内全体に行き渡らせるので、すみずみまで除菌・脱臭。多くの人が集まる場所や会議室、カラオケボックス、ホテルなどの快適な空間づくりをサポートします。

除菌・脱臭のしくみ

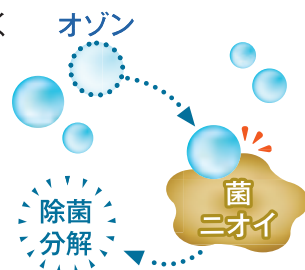
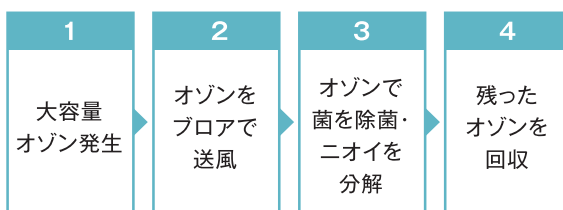

大容量オゾンで除菌・脱臭

●イメージ図

ガラス関連サービス プロの技術とノウハウで頑固な汚れをリフレッシュ

ガラスクリーニング



土砂、雨水などの汚れをキレイに

手の届きにくい
高所のガラスにも対応



研磨サービス



あきらめていた
汚れや、細かなキズは
研磨の力で
すっきりピカピカに。

- ガラス (窓ガラス、鏡など)
- 樹脂系 (アクリル板など)
- 金属系 (ステンレスなど)
- ガラス系 (陶器など)
- 石材系 (御影石など)

ガラス面フィルム施工サービス



- ガラスが割れた場合の飛散を防止
 - 紫外線を99%以上^{*1}カット、カーペットなどの色あせ^{*2}も抑制
- ※1: スリーエム ジャパン株式会社調べ
※2: 紫外線が主な原因のもの

お客様の多彩なニーズにお応えするために、
さまざまなフィルムをラインアップ

遮熱・UVカットタイプ

防犯タイプ

プライバシー保護タイプ

もしもに備える事前の対策で、
二次災害を防ぎます。

ガラス面フィルム施工サービス **P**
(飛散防止タイプ(SH2CLAR))
1㎡あたりの
標準料金 **12,100円**
(税抜11,000円)

※測定方法はJIS A5759に基づいています。※施工は延べ2㎡以上より承ります。
※このサービスはお店によって対応できない場合がありますのでご了承ください。
※ガラスの素材・状態によりお受けできない場合があります。

プロの清掃サービス

35

トイレ・化粧室クリーニングサービス 汚れやすい場所こそ、プロのお掃除で清潔に **P**

尿石や水まわりなどの汚れ、ニオイの原因となる箇所をクリーニングします。

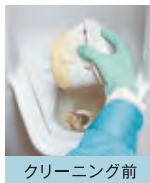

クリーニング前

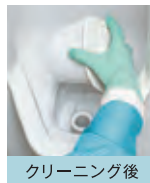

クリーニング後



洗面ボウル

洗面ボウルや蛇口まわり、鏡などに付着している水アカ、皮脂汚れを除去します。

便器 便器の中や縁の裏側など、細かい部分までお掃除。
便器本体まわり、便座の除菌仕上げも行います。
※すべての菌を除菌するわけではありません。

お客様のご希望や業務に合わせた定期サービスもご提案いたします

日常清掃サービス さまざまなメニューで長期的にキレイな環境を維持 **P**

オフィスや医院、店舗、マンションなどで、日々忙しい中お掃除を行き届かせるのは大変なこと。
そこで、さまざまなメニューを組み合わせた年間契約で行う「日常清掃サービス」をご用意。

日常清掃サービス例



化粧室清掃

小さな面積でも汚れが目につきやすいもの。
ご利用者様への気づきが必要です。



フロア清掃

外からのホコリや粉塵が侵入しやすい場所。
床面をキズから守りながら拭き掃除します。



カーペット清掃

ていねいに行くと意外に時間がかかる作業。
毎日の掃除機がけが大切です。

P サービス時に有料駐車場を利用した場合、別途駐車料金をご負担いただきます。

見積無料 作業内容や状況により料金が異なるため、まずはお見積りさせていただきます。

天然水・ウォーターサーバー

厳選された採水地から100%天然水を定期的にお届けします

いつでも冷水とお湯が
すぐに使えて便利

アクアウィング

4週間標準
レンタル料金 **1,100円** (税抜1,000円)

○サイズ: 幅29(45)×奥行30(47)×高さ99(100)cm ※()内数値は転倒防止脚含む。(高さは設置面から水バッグ置き場までの数値) ○定格電圧: AC100V 50/60Hz共用 ○消費電力: 冷却125/145W・加熱450W

※11L、6Lに対応。※年間契約となります。※ご契約後、1年未満で途中解約した場合、解約違約金5,000円[不課税]が発生します。※設置時には転倒防止脚(別売)もしくは、付属の転倒防止金具をご使用ください(卓上型は除く)。

転倒防止脚(別売)

標準価格 **3,850円** (税抜3,500円)

○サイズ: 幅45×奥行47×高さ5.1cm
※卓上型には取り付けできません。

設置のしやすいコンパクトな卓上型
天然水の残量が一目でわかる収納ケースもご用意しています(別売)

設置イメージ



温水出口部
(注水口)

冷水出口部
(注水口)

定期的に本体
内のタンクに高
温水を循環さ
せて雑菌の繁殖
を抑制する機
能を搭載。

天然水を汲み上げて、そのままパック。



衛生的な給水口付きバッグ

森のひとしずく

●秩父の天然水 ●富山の天然水
●大朝の天然水

標準価格
11L(2ケース) **2,808円** (税抜2,600円)

○サイズ: 幅23×奥行24×高さ25cm/ケース
○分類: ナチュラルミネラルウォーター
※2ケース単位でのお届けになります。※採水地によってケースのサイズは多少異なります。

軽減税率対象商品

11L

天然水・
ウォーターサーバーに
関する詳細はWEBへ。



<https://biz.duskin.jp/other/drink/dr000003/>

おしぼりサービス

伝えたいのは“おもてなし”の気持ちです

手から伝わるおもてなし品質。
お店や会社のイメージをアップする
高級不織布おしぼり。



ダスキンおしぼり

標準価格
(100本入) **1,100円** (税抜1,000円)

○基布サイズ: 約28×23.5cm ○基布素材: レーヨン不織布 ○成分: 水、塩化ベンザルコニウム、プチルカルバミン酸ヨウ化プロピニル、プロピレンジリコール ○日本製
※公益社団法人 日本食品衛生協会の検査合格品です。

配置ドリンクサービス

オフィス内に小さなコンビニがオープン



商品ラインアップ

各種ドリンク、スナック類
その他いろいろな商品を
ご用意しています

休憩や残業時の
福利厚生にの充実に

もしもの災害時の
飲食物備蓄に

お飲物常備で
来客のおもてなしに

サービスの
詳細はWEBへ。



<https://biz.duskin.jp/other/drink/dr000005/>

○サイズ: 幅47.5×奥行51.7×高さ146.8cm

コーヒーサービス おいしい淹れたてのコーヒーをいつでも気軽に

1杯抽出だから本格的なおいしさ。



キューリグ
コーヒーブルーワー BS300

4週間標準
レンタル料金 **770円** (税抜700円)

買い取りの場合
標準価格 **14,850円** (税抜13,500円)

○サイズ: 幅18×奥行31.8×高さ30cm ○タンク容量: 1.5L ○消費電力: 1,350W ○重量: 約3.8kg
○カラー: レッド・ブラック・ホワイト

コーヒー・紅茶・お茶の全26種類。



キューリグK-Cup®
〈キューリグ専用〉

標準価格
(12杯分) **1,036円** (税抜960円)

○内容量: 12杯分
○ケースサイズ: 幅11×奥行15.5×高さ9.5cm

軽減税率対象商品

エスプレッソマシンや
コーヒー豆・粉も
取り揃えています。
詳細はWEBへ。



<https://biz.duskin.jp/other/drink/dr000002/>

トナーカートリッジ・リサイクルサービス、LED照明サービス

トナーを使用するさまざまな
プリンタに対応し、経費を大幅削減。

品質
2年保証



長寿命のLED照明でしっかり節電。

コンパクト式
一体タイプ
(給電ユニット一体)

直管一体
タイプ
(給電ユニット一体)



電球
タイプ

トナーカートリッジ・
リサイクルサービスや
LED照明サービスの
詳細はWEBへ。



<https://biz.duskin.jp/other/>

植栽の管理・維持サービス

1年を通して、植栽の健康を管理・維持

樹木の年間管理



肥料やりや樹木の剪定、病害虫防除まで定期的なメンテナンスで植栽管理を実施。イキイキとした色鮮やかな緑のあるやすらぎの環境をお届けします。

緑と花のお手入れ
TotalGreen

サービス内容例



病害虫防除



樹木の肥料やり

その他、造園工事、剪定、草刈り、除草などお気軽にお問い合わせください。

発生時期や特性に合わせて薬剤を散布。病害虫の発生を最小限に抑えます。

バランスのとれたオリジナルの液体肥料を土壌に注入し、樹木の健康を維持します。

レンタルグリーンサービス



植栽の管理・維持サービス、ウエス

37



ユッカ

幸福の木

アレカヤシ

サンセベリア

ライムポトス

空間を緑で演出、手間なく維持。

オフィスや店舗などの空間を心地よい環境にする室内の緑(観葉植物)を、手間をかけずいつも良い状態を維持できるようにメンテナンスをセットにしました。

- 水やりや剪定など、定期的なメンテナンスもおまかせください。
- お客様のご希望に合わせて樹種や大きさをご提案します。
- 枯れ保証制度もございます。

ウエス〈レンタル/使い捨てタイプ〉

ハードな作業現場のニーズにお応え

吸油性・吸水性の高い良質ウエスをレンタルでお届け。



リネンボックスもご用意できます
無料レンタル

約92cm
約25cm
約37cm

リネンボックス(100枚用)

約45cm
約25cm
約37cm

小型リネンボックス(50枚用)



リネンウエス

〈2週間標準レンタル料金〉

レギュラーサイズ(約38×38cm)
(100枚まで)

3,410円 (税抜3,100円)

レギュラーサイズ(約38×38cm)
(50枚まで)

2,310円 (税抜2,100円)

○素材:綿 ○カラー:オレンジ
※特別管理産業廃棄物の拭き取りには使用できません。

吸水性・耐水性に優れています。

使い捨てクロス〈白〉



標準価格 **6,050円** (税抜5,500円)

○素材:綿 ○サイズ:約34×34cm
○入数:100枚

使い捨てクロス〈生成り〉



標準価格 **5,500円** (税抜5,000円)

○素材:綿、ポリエステル、レーヨン ○サイズ:約34×34cm ○入数:100枚

綿率90%以上のソフトなメリヤス地。

ウエスホワイトィ2



標準価格 **4,125円** (税抜3,750円)

○素材:綿、その他 ○サイズ:平均50×50cm
※ウエスの性質上寸法にバラツキがあります。

他にも商品を取り揃えています。詳しくはWEBへ。



<https://biz.duskin.jp/item/waste/cloth/dc000112/>



サービス時に有料駐車場を利用した場合、別途駐車料金をご負担いただきます。

〈植栽の管理・維持サービス〉 **見積無料** 作業内容や状況により料金が異なるため、まずは見積りさせていただきます。

ユニフォーム関連

ユニフォームの衛生管理をダスキングがトータルにサポート



多彩な業種や衛生管理対策商品をラインアップ

ダスキングのベーシックなユニフォームに加え、国内の有名ユニフォームメーカーのユニフォームカタログを多数取り揃えています。

詳しくはWEBへ



<http://us.duskin.jp/>

契約システム

リースと販売の2つのご利用方法から選べます

リース

ご希望の数量・
契約期間
(2年または3年)で
商品をお貸しします。

販売

商品をご購入して
いただけます。

定期クリーニング

毎週定期的にユニフォームを回収
殺菌効果のある過酢酸製剤を使用した「衛生クリーニング」を行い、衛生的な状態でお届けします。

管理システム

ICタグユニフォーム・管理ラベル
個人別の管理が可能です。
お客様の管理負担を軽減します。

医療施設向けサービス

医療現場で求められる専門性の高いマネジメントをご提供



医療に専念できる
環境をサポート

院内・施設内の清掃から手術用具の滅菌、診療材料の管理など、病院の「衛生環境」と「効率的な運営」のための業務をサポートします。

※大学病院から50床規模の医療施設が対象のサービスです。



サービスメニュー

<p>院内・施設内清掃</p> <p>感染対策を重視した院内・施設内の清掃など。</p>	<p>クリーンエリア 高度衛生管理</p> <p>術間・術後の消毒清掃、環境測定による高度衛生管理など。</p>	<p>受付・エスコート</p> <p>診療各科受付、患者様のご案内やお手伝いなど。</p>
<p>院内滅菌</p> <p>医療用器材、手術用器材の回収・洗浄・セット組み・滅菌・供給など。</p>	<p>院内物流</p> <p>物品の在庫管理・補充、医薬品、滅菌物、伝票、文具まで含んだ使用部門への搬送など。</p>	<p>冷凍弁当</p> <p>施設厨房の人員不足解消や業務効率化のお手伝い。朝食の冷凍弁当販売。</p>

イベント・レンタル備品関連 催事・行事・イベントに必要な備品レンタルから企画・運営・撤収まで

**ダスキン
レントオール**
DUSKIN RENT-ALL

スタッフのきめ細かなサービスと豊富なレンタルアイテムで、全国のさまざまな催事、行事、イベントの開催準備から当日の運営までサポートいたします。

全国に
110店舗*
展開

年間
10万件*
以上の
受注実績

*2020年3月末現在



イベントに関することなら
何でもお気軽にご相談ください

豊富なアイテムで各種イベントに対応。

大きささまざまなお祭りはもちろんオープニングや周年記念、地鎮祭などのセレモニーや販促イベントなど各種催しに必要なアイテムを取り揃えています。



盛り上げるための運営サポート。

音響機器や大型機器の搬入、設営、操作まで専門知識を持ったスタッフがサポート。タレントやコンパニオンの手配も承ります。

全国に広がるネットワーク。

110店舗*のネットワークで全国縦断のような大型イベントにも窓口ひとつで最寄り店舗が対応します。

イベント・レンタル備品関連

39

今求められる「感染拡大対策」にもレンタルアイテムが活躍

イベントはもちろん、オフィスなどの環境改善が早急に求められる今、注目度が高まるアイテムを取り揃えています。



間仕切り
飛沫対策に



緊急対応テント
抗菌剤配合の生地を使用したテント
※すべての菌に効果があるものではありません。



キッズスペース
子どもと同伴で出勤できるオフィスに



大型モニター
まとまった人数で
WEB会議をする場合に



ステッカー
フィジカルディスタンス
対策に



サーモグラフィー
入場時の検温に



消毒液スタンド
オフィスや店舗の入口に

Withコロナでのイベント開催だから選ばれる
さまざまなイベントにおいて、
**すみずみまで行き届いた
衛生サービス**をトータルでご提供



私たちプロに
おまかせください

イベント会場外からの
感染・衛生対策



イベント会場内の
感染・衛生対策



イベント来場者の
感染・衛生対策



イベント開催中の
衛生を保つ



政府や自治体の感染予防ガイドラインを熟知したダスキンだから
会場設営から感染対策までワンストップでプロデュースできます

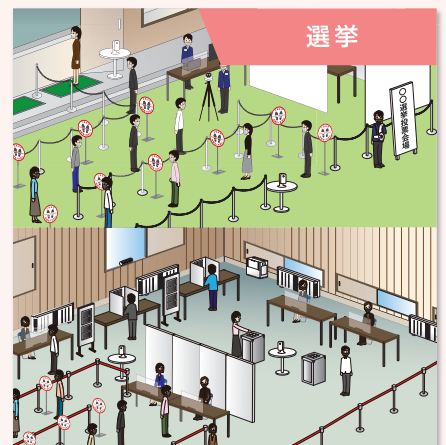
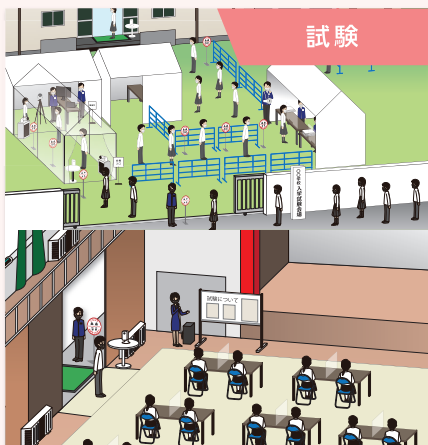
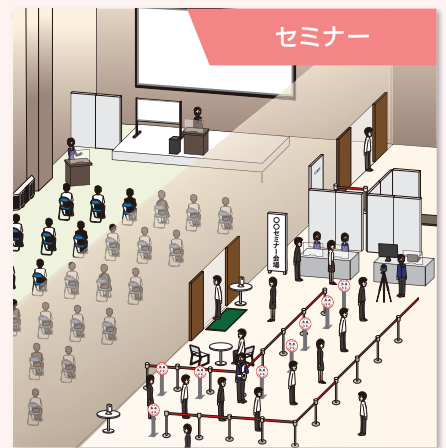
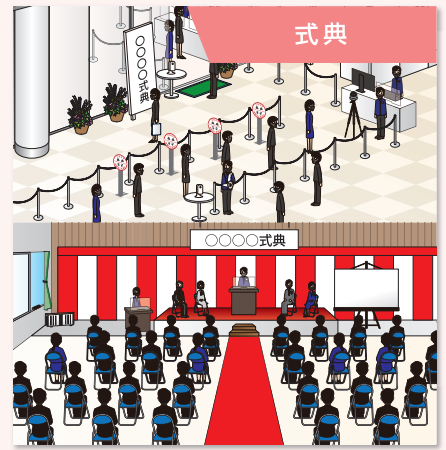

イベント・レンタル備品関連

イベント衛生サービスの詳細はWEBへ



https://event.kasite.net/special/event_hygiene_service/

HACCP初心者も安心の専用アプリが登場

ダスキンのHACCP対応アプリ
「Hygiene Support」

HACCP対応、こんなお悩みはありませんか？



HACCPって
なんだか
難しそうで…



毎日の業務に
追われて大変…



記録をつける
時間がない…

そんな、事業者様におすすめ

ダスキンのHACCP対応アプリ「Hygiene Support」が
日々の衛生管理をサポートします

まずは

衛生管理を記録・保管することから始めましょう

HACCP に対応した計画書や実施記録がアプリで作成できます

アプリなら簡単・便利

1

シンプル操作

2

スマホでもOK

3

データ保管



アプリについて
詳しくは
こちら



<https://biz.duskin.jp/other/special/haccp/>

さらに

HACCPに関する質問、相談、
お問い合わせなども随時受付中
こちらからアクセスしてください



<https://www.hygiene.duskin.jp/contact/>

迫るHACCP制度化ってなに？

2021年6月からHACCPが完全義務化 食を扱うすべての事業者が対象に

食品衛生管理に関する法律が改正され、2021年6月からすべての食品等事業者（飲食店を含む）が「HACCPに沿った衛生管理」を実施することが義務付けられました。

●規模や形態によって、HACCPの運用は変わります。

HACCPの考え方を取り入れた衛生管理

[50人未満の小規模事業者]

対象 飲食店、ラーメン屋、肉屋など

HACCPを弾力的に運用します。
HACCPに基づく衛生管理に比べ、緩やかな基準。

HACCPに基づく衛生管理

[50人以上の大規模事業者]

対象 大規模な食品工場など

国際食品規格委員会（コーデックス委員会）が
定めた「HACCP7原則」を運用します。

営業許可申請は6年ごとの更新

これからは、営業許可の取得や更新をする際にHACCPに沿った管理が必須です。
日々の衛生管理を習慣化できるよう早めの準備が大切です。



HACCPの考え方を取り入れた衛生管理はこうして

HACCPは、今取り組んでいる衛生管理の計画書を作成し実施、そして記録に残すことで「見える化」し、繰り返し継続していくことが鍵となります。

食中毒予防の3原則

つけない

増やさない

やっつける

+

異物混入の
防止

①何をやるか明確にし

衛生管理のポイントを

計画

②その通り実施し

衛生管理のポイントを

実行

③記録を残す

実行した衛生管理を

記録



さまざまな働く環境の
衛生管理のために

ダスキン事業所用
公式ホームページ



<https://biz.duskin.jp/>



食を扱う事業者の
皆様のために

HACCP対応アプリ
Hygiene Support



<https://biz.duskin.jp/other/special/haccp/>

ダスキんにしか できないことを、もっと。 施設衛生管理のためにプロの力で できることを、もっと。

施設環境を取り巻く衛生への不安がつかない今、

衛生管理に「もっと」の力が求められています。

お客様のみならず、従業員・スタッフやそのご家族が

安心できる環境を守るために。

あなたとともに考え、対策ができるプロとして、

商品・サービス以外でもサポートします。



衛生管理の品質向上のために

各種セミナー



手指衛生と感染対策の徹底のために

衛生手洗い勉強会

【会社概要】

本社 社/〒564-0051 大阪府吹田市豊津町1番33号
代表者/代表取締役 社長執行役員 山村 輝治
設立/1963(昭和38)年2月4日
資本金/113億円(2020年3月31日現在)
売上高/1,591億円(2020年3月期)連結
1,278億円(2020年3月期)単体
チェーン店/3,804億円(2020年3月期)
お客様売上高(推計)

※表示料金(価格)は、消費税率10%を含む総額表示です(一部、軽減税率対象商品は、消費税率8%の総額表示です)。*消費税の円未満の端数処理により、表示価格と領収金額が異なる場合がございます。*商品・サービスは、予告なしにデザインや仕様、料金(価格)の変更や販売を中止することがございますので、ご了承ください。*地域やお店によっては表示料金(価格)が異なる場合や、一部商品・サービスを取り扱っていない場合がございます。*商品・サービスによっては、他店に対応する場合がございます。*写真・イラストのカラーやイメージが実際と多少異なる場合がございます。*作業方法は写真と異なる場合がございます。*商品は必ず使用上の注意を確認してお使いください。詳しくは担当者にお問い合わせください。*商品は多数をご用意しておりますが、万が一品切れの際はご容赦ください。*一部サービスでは、サービスカーの駐車スペースのご用意をお願いします。駐車できない場合は有料駐車場を利用するため、駐車料金をご負担いただけます。*場合によりサービスできない場合がございます。*お掃除サービスでは、一部完全に除去できない汚れや素材によってはクリーニングできない部位がございますので、あらかじめご了承ください。*渡船や連絡橋等の有料の移動手段を利用する場合は、実費を請求させていただきます。

カタログ発行日:2021年3月8日

商品・サービスのお申し込みは

ダスキンフランチャイズチェーン加盟店

お客様コード

カタログ
番号
4077



あなたの「声」が原点です。
私たちは、そのお声とともに歩みつづけます。

ダスキンお客様の声 検索
www.duskin.jp/voice

株式会社 **ダスキン** 訪問グループ
〒564-0051 大阪府吹田市豊津町1-33

biz.duskin.jp **0120-100100**

HH210208